

## NEW BLACK WIDOW MATCH

à partir de  
59 €\*

Avec ses finitions sobres typiques des designs anglais, la série de cannes Black Widow Match est conçue pour la pêche des poissons blancs... à l'anglaise. Le modèle 393W (waggler) est un standard pour la pêche au waggler fixe à moyenne distance. Les modèles 393P et 423P (power) sont plus spécialement destinés à la pêche au waggler à grande distance. Les modèles 420TH et 450TH, télescopiques, sont idéaux pour la pêche au waggler coulissant et la canne 363XXP se destine à la pêche de la carpe aux "pellets" en carpodrome.

- Blank carbone haut module
- Emmanchement inversé (sauf modèles TH : télescopiques)
- Anneaux monopattes surélevé oxyde d'aluminium. Sur les modèles à emmanchement, les premiers sont tripattes.
- Porte-moulinet tubulaire à vis
- Poignée mixte EVA/liège
- Action de pointe forte (393P, 423P), de pointe progressive (393W, 423TH et 453TH) ou parabolique forte (363XXP).
- Accroche ligne articulé
- Grip antidérapant sur le talon

### HAUT MODULE

| Référence                           | m    | x | cm  | g   | x  | g     |
|-------------------------------------|------|---|-----|-----|----|-------|
| <b>N</b> BWM393WAF<br>Waggler       | 3,90 | 3 | 135 | 183 | 13 | 2-10  |
| <b>N</b> BWM393PAF<br>Power         | 3,90 | 3 | 135 | 193 | 13 | 6-18  |
| <b>N</b> BWM423PAF<br>Power         | 4,20 | 3 | 145 | 206 | 14 | 6-18  |
| <b>N</b> BWM420THAF<br>Télescopique | 4,20 | 7 | 110 | 255 | 9  | 10-30 |
| <b>N</b> BWM450THAF<br>Télescopique | 4,50 | 7 | 110 | 285 | 9  | 10-40 |
| <b>N</b> BWM363XXPAF<br>Carpodrome  | 3,60 | 3 | 126 | 170 | 10 | 10-40 |



## NEW SENSOR MATCH

49 €\*

La canne Sensor Match dispose d'un blank affiné, tout en arborant une poignée pleine en liège. Son action progressive convient aux pêches à l'anglaise. L'action de cette canne permet de pêcher aisément à distance au waggler et maîtriser de beaux poissons blancs.

- Blank carbone et composite
- Emmanchement inversé
- Anneaux monopattes surélevés
- Oxyde d'aluminium (le premier tripette)
- Porte-moulinet tubulaire à vis
- Poignée mixte EVA/liège
- Action de pointe progressive
- Ligne conseillée 14/100-18/100

| Référence           | m    | x | cm  | g   | x  | g    |
|---------------------|------|---|-----|-----|----|------|
| <b>N</b> SEM393MLBF | 3,90 | 3 | 135 | 204 | 13 | 4-16 |



**NEW TOURNAMENT FEEDER**

499 €\*

Fabriquée en Écosse, la canne Tournament Feeder offre ce qui se fait de mieux pour la pêche du feeder à distance en grand plan d'eau ou en rivière. Le carbone SVF apporte la légèreté, les actions rapides et sensibles et la précision aux lancers. Tous ces avantages optimiseront vos performances et le confort en action de pêche. Cette canne haut de gamme est équipée d'un porte-moulinet et d'anneaux FUJI et elle est livrée dans une housse néoprène compartimentée.

Scion blanc : 70 g max, scion jaune : 85 g max, scion orange : 110 g max.

- Blank carbone SVF (Super-high Volume Fiber)
- Emmanchement V-Joint
- Anneaux Fuji K tripatte, puis monopatte sur les quiver
- Porte-moulinet Fuji DPS avec foregrip vissant en liège
- Poignée liège à base EVA pour la prise en main au lancer et avec aplat ergonomique sur le liège au niveau de l'avant-bras (Armlock)
- Action de pointe Feeder
- Scions : blanc = léger, jaune = intermédiaire, orange = lourd
- Livrée dans une housse néoprène compartimentée.

| <b>SVF</b>                      | <b>V-JOINT</b> | <b>micro Pitch</b> | <b>Fuji K</b> | <b>Fuji</b> |    |     |  |
|---------------------------------|----------------|--------------------|---------------|-------------|----|-----|--|
| Référence                       | m              | x                  | cm            | g           | x  | g   |  |
| <b>TNF13HQAD</b><br>Feeder 13HQ | 3,96           | 3+3                | 137           | 271         | 13 | 150 |  |

**TEAM DAIWA FEEDER**

à partir de 134 €\*

Les cannes Team Daiwa Feeder couvrent l'ensemble des pêches au feeder dans l'Hexagone. Ces blanks bien équilibrés sont dotés d'une bonne réserve de puissance. Les séries "Distance I et II" sont des cannes fortes pour la pêche au-delà de 50 m du bord ou en très gros courant (Loire, Rhône et Seine). Le modèle "Method" est une canne pour la pêche au "Method feeder" en plan d'eau grâce à son action progressive. Le modèle "Picker" est parfait pour les pêches fines en étang à l'aide de petits feeders ou tout simplement au plomb d'Arlesey. Les modèles "Lake" et "River", polyvalents, sont disponibles en 3,60 et 3,90 m pour pêcher les lacs et grandes rivières. Le modèle "Specimen" est conçu pour les très gros poissons blancs et le barbeau. Il est doté de 2 scions complets livrés : un scion creux et un scion avec pointe pleine.

Picker, Method, Lake et River :  
 Scion orange : 30 g max, scion jaune 45 g max, Scion rose : 60 g max  
 Distance I et II et Super Distance I et II :  
 Scion blanc : 70 g max, scion vert : 85 g max, scion rouge : 110 g max.

- Blank carbone haut module
- Emmanchement inversé avec renfort carbone
- Anneaux Fuji O'Ring doubles pattes puis monopattes finition noire
- Porte-moulinet Fuji DPS à vis à bagues noires
- Poignée mixte liège/mousse EVA avec aplat ergonomique sur le liège au niveau de l'avant-bras (Armlock)
- Action de pointe Feeder (2 à 3 scions)

| <b>HAUT MODULE</b>                      | <b>SOLID TIP</b> | <b>CONCEPT O</b> | <b>Fuji</b> |     |       |        |  |
|---|------------------|------------------|-------------|-----|-------|--------|--|
| Référence                               | m                | x                | cm          | g   | x     | g      |  |
| <b>TDF330LDAF</b><br>Picker             | 3,30             | 3+3              | 115         | 199 | 13    | 15-60  |  |
| <b>TDF345MFAF</b><br>Method             | 3,45             | 2+3              | 178         | 177 | 14    | 15-60  |  |
| <b>TDF360QAF</b><br>Lake                | 3,60             | 3+3              | 125         | 222 | 14    | 30-100 |  |
| <b>TDF390QAF</b><br>River               | 3,90             | 3+3              | 135         | 247 | 14    | 30-100 |  |
| <b>TDF360SPAF</b><br>Specimen           | 3,60             | 1+2              | 186         | 249 | 11-14 | 30-120 |  |
| <b>TDF390HFAF</b><br>Distance I         | 3,90             | 3+3              | 135         | 287 | 14    | 50-150 |  |
| <b>TDF420HFAF</b><br>Distance II        | 4,20             | 3+3              | 145         | 322 | 15    | 50-150 |  |
| <b>TDF390XHFAF</b><br>Super Distance I  | 3,90             | 3+3              | 136         | 343 | 13    | 60-180 |  |
| <b>TDF420XHFAF</b><br>Super Distance II | 4,20             | 3+3              | 146         | 378 | 14    | 60-180 |  |

**AQUALITE FEEDER**

à partir de 95 €\*

Les AQUALITE FEEDER sont des cannes couvrant l'ensemble des pêches au feeder dans l'Hexagone. Leurs blanks bien équilibrés sont dotés d'une bonne réserve de puissance. Les séries "H" permettent d'aborder les pêches fortes ou à très grande distance. Le modèle "L" est idéal pour la pêche au "method feeder" en plan d'eau et possède une action d'une grande progressivité.

- Blank carbone haut module
- Emmanchement inversé
- Anneaux Fuji oxyde d'aluminium double pattes puis monopattes
- Porte-moulinet tubulaire à vis avec foregrip néoprène
- Poignée mixte mousse/liège
- Action de pointe Feeder. 3 scions

| <b>HAUT MODULE</b> | <b>Fuji</b> |     |     |     |    |        |
|--------------------|-------------|-----|-----|-----|----|--------|
| Référence          | m           | x   | cm  | g   | x  | g      |
| <b>AQLF330LBF</b>  | 3,30        | 2+3 | 169 | 179 | 13 | 15-45  |
| <b>AQLF360BF</b>   | 3,60        | 3+3 | 127 | 213 | 14 | 15-60  |
| <b>AQLF390BF</b>   | 3,90        | 3+3 | 138 | 240 | 15 | 20-60  |
| <b>AQLF360HBF</b>  | 3,60        | 3+3 | 127 | 230 | 13 | 20-80  |
| <b>AQLF390HBF</b>  | 3,90        | 3+3 | 137 | 251 | 14 | 60-150 |
| <b>AQLF420HBF</b>  | 4,20        | 3+3 | 148 | 304 | 14 | 60-150 |

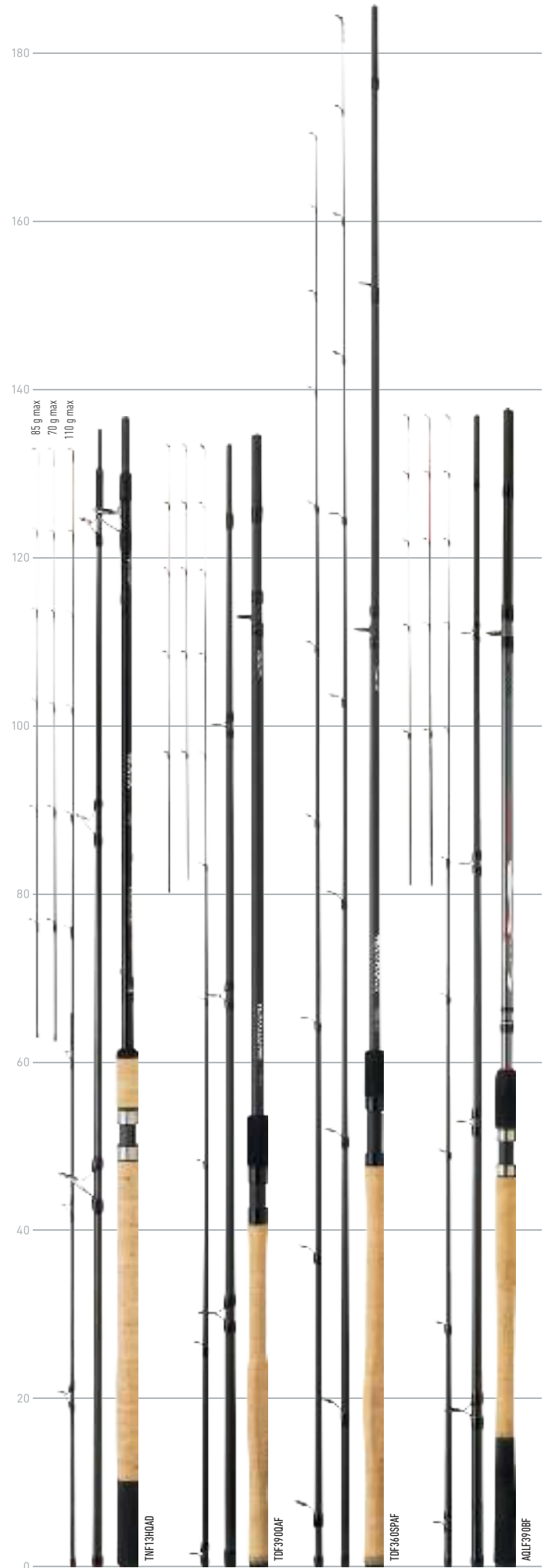

## NEW BLACK WIDOW FEEDER

à partir de  
59 €\*

La gamme Black Widow Feeder propose une série complète de cannes feeder couvrant tous les terrains. Le modèle en 3 m est idéal pour la pêche en étang. La BWF3339MQAF est un modèle polyvalent permettant au pêcheur d'adapter sa canne aux situations rencontrées par l'ajout d'un élément portant la canne de 3,30 à 3,90 m. Les modèles 360HQ, 390HQ et 390XHQ sont à utiliser en grande rivière ou pour les pêches à distance.

• Blank carbone haut module • Emmanchement inversé • Anneaux tripattes oxyde d'aluminium puis monopattes sur le scion • Porte-moulinet tubulaire • Poignée mixte mousse + liège • Action de pointe. Scion blanc = action plus douce. Vert = action intermédiaire. Rouge = action plus rapide • Livrée avec 3 scions en fibre de verre de sensibilité différente dans un tube rigide de protection • Accroche ligne articulé

### HAUT MODULE

| Référence     | m         | x   | cm  | g   | x  | g       |
|---------------|-----------|-----|-----|-----|----|---------|
| N BWF300LQAF  | 3,00      | 3+3 | 107 | 196 | 14 | 60 max  |
| N BWF3339MQAF | 3,30-3,90 | 4+3 | 117 | 237 | 15 | 80 max  |
| N BWF360HQAF  | 3,60      | 3+3 | 125 | 315 | 15 | 140 max |
| N BWF390HQAF  | 3,90      | 3+3 | 135 | 349 | 15 | 140 max |
| N BWF390XHQAF | 3,90      | 3+3 | 135 | 361 | 15 | 180 max |



## SENSOR FEEDER

à partir de  
49 €\*

La canne Sensor Feeder est destinée aux pêcheurs désirant s'initier à la pêche au feeder. Cette version dispose d'un carbone plus fin et de meilleure qualité que les anciennes générations. Son action progressive permet de pratiquer la pêche au "method feeder".

Scion jaune : 45 g max, scion rose : 60 g max.

• Blank carbone et composite • Emmanchement inversé • Anneaux monopattes et près du blank (les 2 de départ tripattes) • Porte-moulinet ergonomique • Poignée mousse EVA uniquement au pied • Action progressive • Pommeau mousse EVA au talon • Livrée avec 2 scions fibre de verre de sensibilité différente (dans un tube rigide de protection)

| Référence  | m    | x   | cm  | g   | x  | g     |
|------------|------|-----|-----|-----|----|-------|
| SEF300FQBF | 3,00 | 2+2 | 156 | 180 | 15 | 10-50 |
| SEF330FQBF | 3,30 | 2+2 | 170 | 187 | 16 | 10-50 |

## NEW SWEEPFIRE FEEDER

à partir de  
289 €\*

Les cannes Sweepfire Feeder s'affinent et gagnent en qualité d'action tout en conservant leur tarif attractif. Elles sont idéales pour découvrir la pêche au feeder. Leur action progressive permet de pratiquer la pêche au method feeder.

Scion vert : 30 g max, scion rouge : 45 g max.

• Blank carbone • Emmanchement inversé • Anneaux monopattes et près du blank (les 2 de départ tripattes) • Porte-moulinet tubulaire à vis • Poignée liège reconstitué et insert mousse EVA au pied • Action progressive • Poignée en liège reconstitué avec insert EVA à la base du talon

| Référence   | m    | x   | cm  | g   | x  | g     |
|-------------|------|-----|-----|-----|----|-------|
| N SW303FQAF | 3,00 | 3+2 | 105 | 190 | 11 | 10-40 |
| N SW353FQAF | 3,50 | 3+2 | 122 | 216 | 12 | 10-40 |

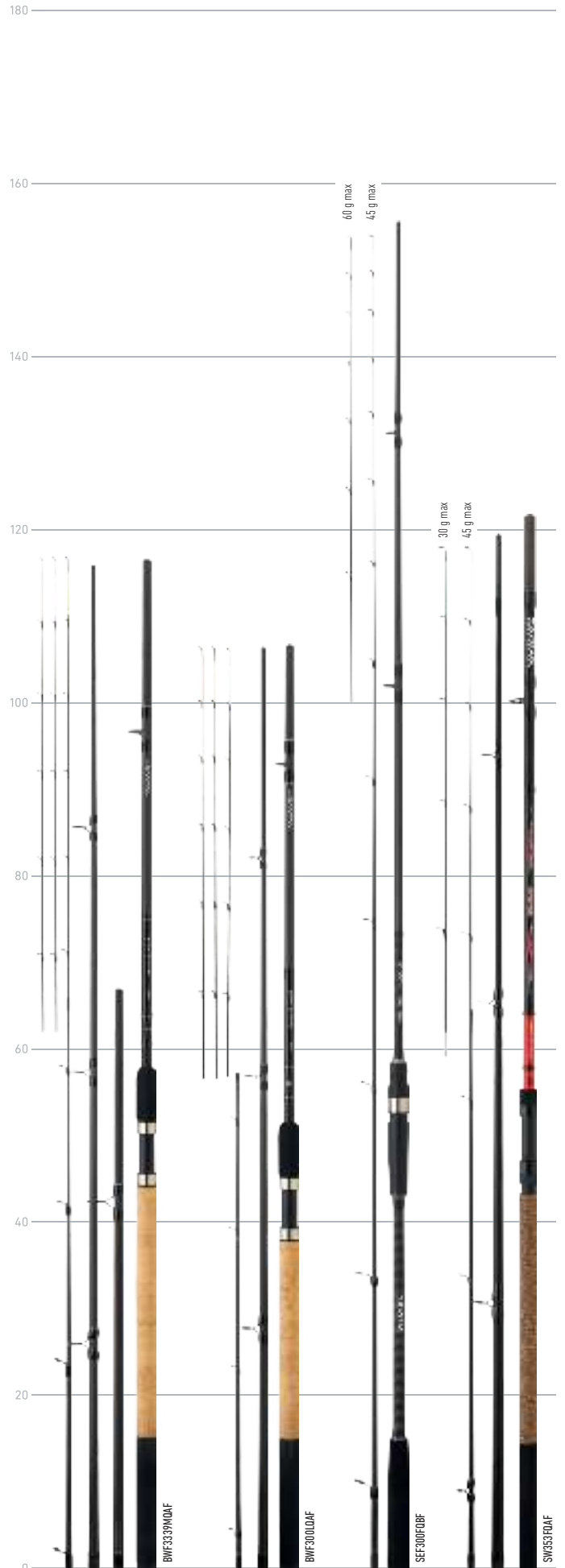

## Fabriquées dans l'usine Daiwa Écosse

### NEW INFINITY DANNY FAIRBRASS X45

à partir de 399 €\*

L'usine de fabrication de canne Daiwa Écosse nous démontre une fois de plus son savoir-faire. Cette nouvelle série de cannes INFINITY DF x45 est née d'un assemblage de nappes carbone particulier. Chaque couche utilise des fibres dans un angle différent pour combiner plusieurs avantages techniques. Ainsi, le blank de ces cannes carpe résiste à la fois à la compression, à la torsion et à la courbure. Le cahier des charges s'appuie sur les conseils techniques de Danny Fairbrass. Le carpeiste anglais emblématique et exigeant a mis au point l'outil parfait.



- Blank carbone Magnum Taper
- Emmanchement spigot
- Anneaux SiC : tripattes 50 mm au départ, PacBay Minima-guides taille 4 en pointe
- Porte-moulinet Fuji DPS 18
- Poignée avec grip néoprène
- Action progressive puissante

| Référence       | m    | x | cm  | g   | x | g                   |
|-----------------|------|---|-----|-----|---|---------------------|
| IN IDFX453334AU | 3,96 | 2 | 200 | 385 | 6 | 3,75 lb - 140 g max |
| IN IDFX452334AU | 3,66 | 2 | 189 | 320 | 6 | 3,75 lb - 140 g max |

**Info +**

Découvrez la vidéo de présentation de la canne INFINITY DF X45 à l'occasion d'une partie de pêche avec Danny Fairbrass en personne.



Voir le produit en action : [daiwa.fr/r79](http://daiwa.fr/r79)

**Présentation et tests de la canne INFINITY DF X45**





### NEW LONGBOW DANNY FAIRBRASS X45

à partir de 329 €\*

Développée en collaboration avec le célèbre pêcheur anglais Danny Fairbrass, la série des cannes Longbow DF x45 marque une véritable évolution ! Cette série a été testée durant une année complète avant la production définitive. Le blank multicouche x45 apporte une résistance à la compression sous tous les angles. La pointe revient à sa position initiale instantanément. L'effet est amplifié par la présence d'anneaux ultrafins en pointe. Combiné au carbone Magnum Taper, le blank se révèle être l'outil parfait pour propulser les lignes à grande distance avec une précision incroyable. Enfin, l'action particulière donne un peu de souplesse en pointe pour encaisser les coups de tête d'une belle carpe et ainsi éviter de la décrocher, même avec de la tresse.



- Blank carbone Magnum Taper
- Emmanchement spigot
- Anneaux SiC, tripattes au départ
- Porte-moulinet Fuji DPS 18
- Poignée avec grip néoprène
- Action progressive puissante
- Anneau de départ 50 mm !
- Meilleur compromis avec les moulinets de taille 4500/5000/5500

| Référence        | m    | x | cm  | g   | x | g                   |
|------------------|------|---|-----|-----|---|---------------------|
| IN LBDFX452312AU | 3,66 | 2 | 189 | 314 | 6 | 3,50 lb - 110 g max |
| IN LBDFX452334AU | 3,66 | 2 | 189 | 317 | 6 | 3,75 lb - 110 g max |
| IN LBDFX45SPDMAU | 3,66 | 2 | 189 | 374 | 6 | 4,25 lb - 110 g max |



## NEW WHISKER DANNY FAIRBRASS

à partir de  
279 €\*

Fabriquées dans l'usine Daiwa Écosse en collaboration avec Danny Fairbrass, ces cannes à carpe sont conçues pour lancer à grande distance. La technologie  Magnum Taper offre des blanks coniques puissants. La série propose 2 cannes de 3 lb ½ et une canne puissante pour le spod.

- Blank carbone haut module
- Emmanchement spigot
- Anneaux SiC avec un départ en 50 mm
- Porte-moulinet tubulaire à vis FUJI DPS
- Poignée avec grip en shrink rubber
- Action progressive puissante
- Blanks "Magnum taper"

HAUT MODULE 

| Référence           | mm   | x | cm  | g   | x | g                   |
|---------------------|------|---|-----|-----|---|---------------------|
| N WDFC2312BU        | 3,66 | 2 | 189 | 370 | 6 | 3,50 lb - 140 g max |
| N WDFC3312BU        | 3,96 | 2 | 200 | 405 | 6 | 3,50 lb - 140 g max |
| N WDFSPD2414BU Spod | 3,66 | 2 | 189 | 396 | 6 | 4,25 lb - 280 g max |

## SHOGUN

à partir de  
229 €\*

Les cannes à carpe Shogun sont connues et reconnues chez les carpistes. Finesse et puissance caractérisent cette série particulièrement recommandée pour les lancers face au vent de par son faible diamètre.

- Blank carbone HVF (High Volume Fiber) monté avec la technologie x45
- Emmanchement spigot
- Anneaux Fuji Alconite type K pour la pêche à très grande distance
- Porte-moulinet Fuji original à vis
- Poignée Duplon haute qualité
- Action progressive et puissante
- Blank extra fin au niveau du porte moulinet, 13 mm pour la 0300 et 14,8 mm pour la 3312
- Anneau de tête "MGST" Fuji plus léger qu'un anneau classique "frangé" mais gardant le même diamètre interne

X45     

| Référence | mm   | x | cm  | g   | x | g                  |
|-----------|------|---|-----|-----|---|--------------------|
| SHC0300BF | 3,00 | 2 | 158 | 260 | 6 | 3,00 lb - 35-100 g |
| SHC3312BF | 3,96 | 2 | 203 | 385 | 7 | 3,50 lb - 40-120 g |

## TEAM DAIWA CARPE

à partir de  
109 €\*

Les cannes TEAM DAIWA CARPE permettant aux pêcheurs français de trouver aisément un produit adapté à leur style de pêche. Les séries 2300-AF et 3312-AF sont équipées d'un montage classique d'anneaux tri-pattes de type "K". Les séries 0300-KG et 3312-KG sont montées en anneaux type K aussi mais la rampe d'anneaux est ici majoritairement monopatte afin de permettre une excellente compression du blank. La série 3314UK reprend les standards anglo-saxons avec un anneau de départ en 50 de forme classique.

- Blank carbone très haut module
- Emmanchement inversé
- Anneaux Fuji Alconite
- Porte-moulinet Fuji DPS 18 noir
- Poignée neoprène
- Action progressive puissante
- Butt cap métallique
- Meilleur compromis avec les moulinets de taille 4500/5000/5500

HAUT MODULE  

| Référence                   | mm   | x | cm  | g   | x | g                  |
|-----------------------------|------|---|-----|-----|---|--------------------|
| TDC0300KGAF 4 KG style      | 3,00 | 2 | 154 | 260 | 8 | 3,00 lb - 35-100 g |
| TDC2300AF Continental style | 3,60 | 2 | 188 | 337 | 7 | 3,00 lb - 35-100 g |
| TDC3314UKAF UK Style        | 3,90 | 2 | 203 | 400 | 7 | 3,50 lb - 40-120 g |
| TDC3312KGAF Concept style   | 3,90 | 2 | 203 | 413 | 9 | 3,50 lb - 40-120 g |
| TDC3312AF Wild Water        | 3,90 | 2 | 203 | 419 | 7 | 3,50 lb - 40-120 g |
| TDC2500AF Spod style        | 3,60 | 2 | 185 | 425 | 6 | 5,00 lb - 60-170 g |



## MISSION DANNY FAIRBRASS

à partir de  
129 €\*

Inspirée du succès des précédentes séries signées Danny Fairbrass, la Mission DF propose des blanks extrêmement fins au rapport qualité/prix imbattable. Elle dispose d'une poignée antidérapante en shrink et d'un anneau de départ de 50 mm pour optimiser les distances de lancer.

- Blank carbone Magnum Taper
- Emmanchement spigot
- Anneaux SeaGuide SiC, tripattes taille 50 au départ
- Porte-moulinet DPS 18
- Poignée avec grip caoutchouc
- Action progressive puissante
- Anneau de départ 50 mm !
- Meilleur compromis avec les moulinets de taille 4500/5000/5500

| Référence  | mm   | x | cm  | g   | x | g                   |
|------------|------|---|-----|-----|---|---------------------|
| MDFC2234AU | 3,66 | 2 | 188 | 292 | 6 | 2,75 lb - 110 g max |
| MDFC2300AU | 3,66 | 2 | 188 | 312 | 6 | 3,00 lb - 110 g max |
| MDFC2312AU | 3,66 | 2 | 188 | 334 | 6 | 3,50 lb - 110 g max |

## NEW EMBLEM CARP

à partir de  
79 €\*

Lorsque le légendaire Emblem donne son nom à une canne, c'est un véritable label de qualité ! La canne Emblem Carp se compose d'un blank de qualité en carbone haut module. Sur la peinture noir mate sont montés des anneaux Fuji-K Alconite à monture noire. Le caractère sobre et classique est accentué par un renfort de carbone 1K sur le talon. Le porte-moulinet Fuji DPS propose une double bague de serrage pour une tenue parfaite des moulinets, même les gros gabarits. La gamme complète comporte des cannes de 10 pieds 3 lb à 13 pieds 3 1/2 lb, ainsi que des modèles SPOD et MARKER. Ce dernier permet de sonder la profondeur du plan d'eau, grâce à un marquage de 50 cm sur le talon, juste au-dessus du porte-moulinet. Elle dispose d'anneaux plus proches du blank et en plus grand nombre pour une meilleure interprétation de la nature du fond. Le rapport qualité-prix est à l'instar des moulinets Emblem. Nous vous laissons juger et apprécier !

- Blank carbone haut module
- Emmanchement inversé
- Anneaux Fuji Alconite type K pour la pêche à très grande distance, armature noire
- Porte-moulinet Fuji DPS 18
- Poignée EVA puis carbone 1K
- Action de pointe puissante
- Butt cap métallique

| Référence               | m    | x | cm  | g   | x | g      |
|-------------------------|------|---|-----|-----|---|--------|
| EMC0300AF<br>10 pieds   | 3,00 | 2 | 157 | 264 | 6 | 3,0 lb |
| EMC2300AF<br>12 pieds   | 3,60 | 2 | 185 | 350 | 6 | 3,0 lb |
| EMC3312AF<br>13 pieds   | 3,90 | 2 | 200 | 422 | 6 | 3,5 lb |
| EMC3312UKAF<br>13 pieds | 3,90 | 2 | 200 | 429 | 7 | 3,5 lb |
| EMC2500SPDAF<br>Spod    | 3,60 | 2 | 185 | 392 | 6 | 5,0 lb |
| EMC2312MAF<br>Marker    | 3,60 | 2 | 185 | 364 | 8 | 3,5 lb |

## PROCASTER CARP

à partir de  
79 €\*

La série de cannes PROCASTER CARP offre un large choix de produits adaptés à la demande des carpistes français. La PRC0300BF est une 10 pieds dynamique pour un plaisir optimal en combat. La PRC2300BF est une 12 pieds en 3 lb parfaite pour la pêche en plan d'eau à moyenne distance. La PRC3312UKBF est une 13 pieds en 3 lb 1/4 dotée d'un anneau de départ en 50 mm. La PRC3312BF est une 13 pieds 3 lb 1/2 pour la pêche en grand plan d'eau où la distance est un élément important dans la réussite de la partie de pêche. La PRC2500BF est une 12 pieds 5 lb conçue pour l'amorçage à distance (spod). La PRC33004BF est une canne à faible encombrement modulable de 2,94 à 3,90 m.

- Blank carbone haut module
- Emmanchement inversé
- Anneaux Seaguide gunsmoke
- Porte-moulinet Fuji DPS avec bague backstop Fuji pour sécuriser la tenue du moulinet
- Poignée fine shrink
- Action progressive puissante
- Blanks fins
- Meilleur compromis avec les moulinets de taille 4500/5000/5500

| Référence                        | mm        | x | cm  | g   | x | g                   |
|----------------------------------|-----------|---|-----|-----|---|---------------------|
| PRC0300BF<br>10 pieds            | 3,00      | 2 | 157 | 273 | 6 | 3,00 lb - 35-100 g  |
| PRC2300BF<br>12 pieds            | 3,60      | 2 | 185 | 363 | 6 | 3,00 lb - 35-100 g  |
| PRC33004BF<br>13 pieds modulable | 2,94-3,90 | 4 | 103 | 376 | 6 | 3,00 lb - 35-100 g  |
| PRC3312BF<br>13 pieds            | 3,90      | 2 | 200 | 422 | 6 | 3,50 lb - 40-120 g  |
| PRC3312UKBF<br>13 pieds          | 3,90      | 2 | 200 | 439 | 6 | 3,50 lb - 40-120 g  |
| PRC3334UKBF<br>13 pieds          | 3,90      | 2 | 200 | 447 | 6 | 3,75 lb - 140 g max |
| PRC2500BF<br>12 pieds Spod       | 3,60      | 2 | 185 | 437 | 6 | 5 lb                |



## CROSSCAST

à partir de  
59 €\*

Voici la deuxième génération de cannes Crosscast dont les principales caractéristiques ont été maintenues afin de satisfaire les pêcheurs à la recherche d'un produit performant au prix ajusté. Le design optimisé offre une extrême discrétion à la canne tout en préservant ces qualités de baroudeuse. Les modèles en tailles en 3 m - 3lb¼ et 3,30 m - 3lb½ sont dotées d'un anneau de départ en 50 mm, elles sont étudiées pour les amateurs de stalking et de fortes sensations.

- Blank carbone • Emmanchement inversé • Anneaux oxyde d'aluminium • Porte-moulinet tubulaire à vis • Poignée en shrink rubber • Action progressive • Petit pommeau métal au talon • Meilleur compromis avec les moulinets de taille 4500/5000/5500 •

| Référence                        | m    | x | cm  | g   | x | g                  |
|----------------------------------|------|---|-----|-----|---|--------------------|
| CRC0300AF<br>10 pieds            | 3,00 | 2 | 157 | 280 | 6 | 3,00 lb - 35-100 g |
| CRC2300AF<br>12 pieds            | 3,60 | 2 | 188 | 352 | 7 | 3,00 lb - 35-100 g |
| CRC3312AF<br>13 pieds            | 3,90 | 2 | 200 | 433 | 7 | 3,50 lb - 40-120 g |
| <b>N</b> CRC0314UKAF<br>10 pieds | 3,00 | 2 | 157 | 309 | 6 | 3,25 lb - 35-110 g |
| <b>N</b> CRC1312UKAF<br>11 pieds | 3,30 | 2 | 172 | 368 | 6 | 3,50 lb - 40-120 g |



## NEW BLACK WIDOW

à partir de  
44 €\*

Les nouvelles BLACK WIDOW sont des cannes plus fines alliant sobriété et finesse. La gamme est vaste pour couvrir toutes les variantes techniques du carpiste. C'est la gamme idéale pour la découverte de la pêche de la carpe ainsi que la progression à la recherche de nouvelles sensations. Un produit moderne et accessible.

- Blank carbone • Emmanchement inversé • Anneaux oxyde d'aluminium tripattes • Porte-moulinet tubulaire à vis (Insert mousse) • Poignée ultra fine avec shrink caoutchouc antidérapant • Action progressive • Pommeau métal au talon

| Référence                          | m    | x | cm  | g   | x | g       |
|------------------------------------|------|---|-----|-----|---|---------|
| <b>N</b> BWC0234AD                 | 3,00 | 2 | 157 | 230 | 6 | 2,75 lb |
| <b>N</b> BWC0300AD                 | 3,00 | 2 | 157 | 238 | 6 | 3,00 lb |
| <b>N</b> BWC2300AD                 | 3,60 | 2 | 188 | 354 | 6 | 3,00 lb |
| <b>N</b> BWC2300BAD<br>Anneaux #50 | 3,60 | 2 | 188 | 361 | 6 | 3,00 lb |
| <b>N</b> BWC3312AD                 | 3,90 | 2 | 200 | 396 | 6 | 3,50 lb |
| <b>N</b> BWC3312BAD<br>Anneaux #50 | 3,90 | 2 | 200 | 414 | 6 | 3,50 lb |
| <b>N</b> BWC3334AD                 | 3,90 | 2 | 200 | 441 | 6 | 3,75 lb |
| <b>N</b> BWC3500BAD<br>Anneaux #50 | 3,90 | 2 | 200 | 564 | 6 | 5 lb    |

## PHANTOM

à partir de  
39 €\*

Les PHANTOM sont des cannes carpe pour les pêcheurs débutants à la recherche d'un excellent compromis entre performance et prix.

- Blank carbone composite • Emmanchement inversé • Anneaux oxyde d'aluminium tripattes • Porte-moulinet tubulaire à vis • Poignées mousse • Action progressive • Meilleur compromis avec les moulinets de taille 4500/5000/5500

| Référence | m    | x | cm  | g   | x | g                  |
|-----------|------|---|-----|-----|---|--------------------|
| PHC2300BD | 3,60 | 2 | 188 | 280 | 6 | 3,00 lb - 35-100 g |
| PHC3312BD | 3,90 | 2 | 200 | 380 | 6 | 3,50 lb - 40-120 g |

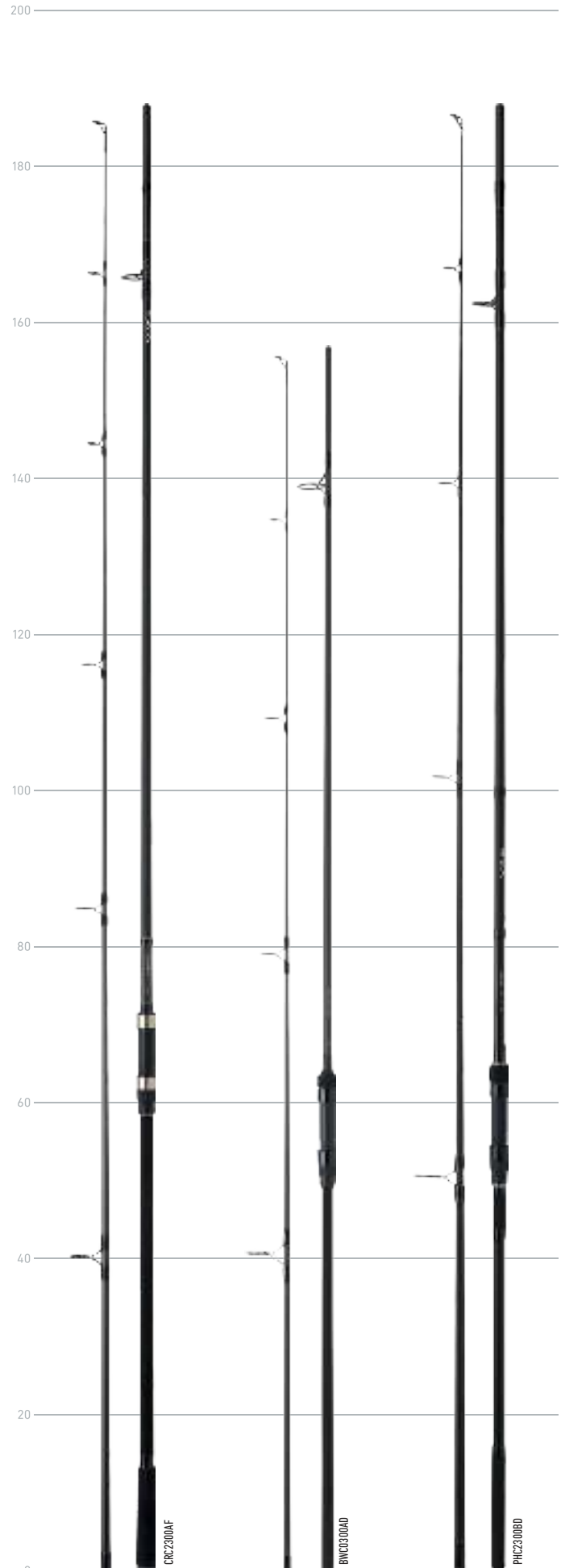

**NEW TOURNAMENT TOC**

à partir de 409 €\*

Voici la signature des usines de fabrication de cannes Daiwa ! Cette canne TOC est le fleuron de la gamme pour cette technique nécessitant un sens tactile particulier. La gamme Tournament TOC est constitué d'un carbone SVF Nanoplus : le plus sensible et léger qu'il soit. Les nappes de ce carbone sont enroulements en multicouche pluriangulaire, technologie Daiwa x45. Ce concentré de légèreté et de sensibilité reçoit une rampe d'anneaux Fuji Titanium Torzite, le must du fabricant Japonais. Ces cannes dédiées à la pêche au TOC représentent l'excellence dans l'univers de la truite ! Vous pouvez détecter la moindre sensation dans la ligne, lire le fond et les microtouches comme jamais. Vous pouvez aussi envisager des posés chirurgicaux même avec de très petits grammages. Le scion en carbone ultrasensible est la touche finale pour maîtriser le moindre ferrage d'une truite difficile.

- Blank carbone SVF (Super-high Volume Fiber) Nanoplus monté avec la technologie x45
- Emmanchement spigot V-Joint • Anneaux Fuji Titanium Torzite • Porte-moulinet exclusif DAIWA : Autobloquant et réglable jusqu'au bas du talon • Poignée liège • Action très marquée en pointe, sensible et progressive • Pommeau liège dévissable permettant de retourner le porte-moulinet afin d'utiliser le moulinet en position ultra-basse • Moulinet recommandé en petite taille frein avant ou capoté



| Référence           | m    | x | cm  | g   | x  | g    |
|---------------------|------|---|-----|-----|----|------|
| <b>N</b> TNT393MLBF | 3,90 | 3 | 138 | 162 | 14 | 2-16 |
| <b>N</b> TNT393MBF  | 3,90 | 3 | 138 | 166 | 14 | 4-20 |
| <b>N</b> TNT423MBF  | 4,20 | 3 | 147 | 176 | 15 | 4-20 |

**SILVER CREEK**

à partir de 269 €\*

La gamme Silver Creek est dotée de ce qui se fait de mieux en matière de carbone et de process de fabrication. Le carbone SVF et le process x45 offrent une légèreté et un équilibre parfaits, à tel point qu'il est difficile de revenir à une autre canne quand on a utilisé une Silver Creek ! Des produits hors-normes pour les passionnés de la pêche à la truite au TOC. A noter l'existence d'un modèle en 4,50 m pour les pêches fortes en grande rivière.

- Blank carbone SVF (Super-high Volume Fiber) monté avec la technologie x45
- Emmanchement spigot V-Joint • Anneaux Fuji monopatte surélevés SiC (le premier est tripatte) • Porte-moulinet exclusif DAIWA : Autobloquant et réglable jusqu'au bas du talon • Poignée liège • Action de pointe sensible • Pommeau liège dévissable permettant de retourner le porte-moulinet afin d'utiliser le moulinet en position ultra-basse • Moulinet recommandé taille 1500 ou 2000 ou un capoté



| Référence  | m    | x | cm  | g   | x  | g    |
|------------|------|---|-----|-----|----|------|
| SCT393LBF  | 3,90 | 3 | 138 | 168 | 14 | 1-12 |
| SCT393MLBF | 3,90 | 3 | 137 | 172 | 15 | 2-16 |
| SCT424MLBF | 4,20 | 4 | 112 | 180 | 15 | 2-16 |
| SCT454MBF  | 4,50 | 4 | 118 | 198 | 15 | 5-21 |



## LUVIAS TOC

à partir de 219 €\*  
\*

Équilibrées et nerveuses, les cannes Luvias TOC sont idéales pour la recherche des truites sur ligne fine. Les modèles plus courts conviennent parfaitement aux pêches difficiles et techniques en ruisseaux. La série comprend deux modèles courts pour la pêche en petites rivières. La canne en 3,45 m est équipée d'un scion plein Megatop favorisant la détection et l'emploi de plombées très légères.

- Blank carbone HVF (High Volume Fiber) • Emmanchement spigot V-Joint • Anneaux monopattes surélevés SiC (les deux premiers sont tripattes) • Porte-moulinet exclusif DAIWA : Autobloquant et réglable jusqu'au bas du talon • Poignée liège • Action de pointe progressive • Pommeau liège dévissable permettant de retourner le porte-moulinet afin d'utiliser le moulinet en position ultra-basse • Housse nylon • Accroche ligne articulé • Moulinet recommandé taille 1500 ou 2000 ou un capoté



| Référence      | m    | x | cm  | g   | x  | g    |
|----------------|------|---|-----|-----|----|------|
| LVTC345MLSPXAF | 3,45 | 3 | 119 | 167 | 12 | 2-16 |
| LVTC360MLAF    | 3,60 | 3 | 124 | 163 | 13 | 2-16 |
| LVTC390MLAF    | 3,90 | 3 | 137 | 180 | 14 | 2-16 |
| LVTC390MAF     | 3,90 | 3 | 137 | 185 | 14 | 6-20 |

## POWERMESH TROUT

à partir de 159 €\*  
\*

La série Powermesh Trout propose des cannes TOC légères et équilibrées conçues pour satisfaire les pêcheurs de truite aux appâts naturels. D'un diamètre au talon assez fin ces cannes sont d'un grand confort en action de pêche.

- Blank carbone haut module • Emmanchement inversé • Anneaux monopattes surélevés SiC (les deux premiers sont tripattes) • Porte-moulinet exclusif Daiwa • Poignée liège • Action de pointe rapide • Accroche ligne articulé • Moulinet recommandé frein avant en petite taille ou un capoté

**HAUT  
MODULE**

| Référence  | m    | x | cm  | g   | x  | g    |
|------------|------|---|-----|-----|----|------|
| PMT393LBF  | 3,90 | 3 | 135 | 185 | 14 | 1-12 |
| PMT393MLBF | 3,90 | 3 | 135 | 194 | 14 | 2-16 |
| PMT423MLBF | 4,20 | 3 | 145 | 206 | 14 | 2-16 |



## NEW EXCELER TOC

à partir de 109 €\*  
\*

Les cannes Exceler Toc s'affinent avec un blank qualitatif offrant un meilleur ressenti des touches. Cette série se compose de cannes en 3 éléments avec une poignée en liège de grande qualité. Un modèle particulier EXT3745TRG dispose d'un talon réglable en longueur grâce à un élément télé réglable intégré. Il se différencie par une poignée en shrink antidérapante. Avec le mixe de liège, de bois et de carbone, la cosmétique harmonise le classieux et la tradition pour le plaisir des adeptes du TOC.

- Blank carbone • Emmanchement inversé • Anneaux monopattes surélevés SiC (les deux premiers sont tripattes sauf modèle RG) • Porte-moulinet exclusif DAIWA : Autobloquant et réglable jusqu'au bas du talon • Poignée liège de haute qualité (sauf modèle RG en shrink antidérapant) • Action de pointe sensible • Bouchon antichoc à vis en métal et en bois • Accroche ligne métallique • Moulinet recommandé en petite taille ou capoté

**micro  
Pitch**

| Référence                               | m           | x | cm  | g   | x  | g |
|---|-------------|---|-----|-----|----|---|
| <b>N</b> EXT363MLBF                     | 3,60        | 3 | 127 | 199 | 12 | - |
| <b>N</b> EXT393MLBF                     | 3,90        | 3 | 137 | 203 | 13 | - |
| <b>N</b> EXT393MBF                      | 3,90        | 3 | 137 | 234 | 13 | - |
| <b>N</b> EXT423MLBF                     | 4,20        | 3 | 147 | 236 | 13 | - |
| <b>N</b> EXT3745TRGBF<br>Talon réglable | 3,70 / 4,50 | 4 | 136 | 282 | 13 | - |



**NEW NINJA TROUT**

à partir de **57 €\***

Les cannes TOC Ninja Trout sont dotées d'un blank progressif et résistant. Leur rapport qualité/prix impressionnant est en mesure de satisfaire le plus grand nombre de traqueurs de truites. Les modèles TE sont télescopiques, les TRG sont télé réglables sur un élément.

- Blank carbone • Emmanchement inversé ou télescopique selon modèle • Anneaux monopattes surélevés oxyde d'aluminium • Porte-moulinet réglable jusqu'au bas du talon • Poignée antidérapante Shrink Rubber effet liège, avec grip liège en partie haute sur les modèles emmanchements • Action de pointe rapide • Bouchon à vis aluminium avec revêtement interne anti-choc • Accroche ligne articulé • Moulinet recommandé frein avant en petite taille ou capoté

| Référence             | m         | x | cm  | g   | x  | g    |
|-----------------------|-----------|---|-----|-----|----|------|
| <b>N</b> NJT380TEBF   | 3,80      | 8 | 64  | 199 | 10 | 2-16 |
| <b>N</b> NJT393MLBF   | 3,90      | 3 | 137 | 197 | 13 | 2-16 |
| <b>N</b> NJT423MLBF   | 4,20      | 3 | 149 | 220 | 13 | 2-16 |
| <b>N</b> NJT3745TRGBF | 3,70/4,50 | 4 | 136 | 290 | 13 | 2-16 |
| <b>N</b> NJT4250TRGBF | 4,20/5,00 | 4 | 149 | 300 | 13 | 2-16 |

**SAMURAI TROUT**

à partir de **46 €\***

Deux cannes fines au talon et dotées d'une finition mate idéales pour la découverte de la pêche aux appâts naturels.

- Blank carbone • Emmanchement inversé • Anneaux monopattes surélevés SIC (le premier est à tripatte) • Porte-moulinet à bagues préformées ajustables sur le talon • Poignée liège • Action de pointe progressive • Pommeau anti-choc au talon • Moulinet recommandé taille 1500 ou 2000 ou un capoté

| Référence  | m    | x | cm  | g   | x  | g    |
|------------|------|---|-----|-----|----|------|
| SAT393MLAF | 3,90 | 3 | 135 | 203 | 14 | 2-16 |
| SAT423MLAF | 4,20 | 3 | 145 | 217 | 14 | 2-16 |

**EXCELER**

à partir de **214 €\***

Les cannes à fil intérieur à talon réglable EXCELER TROUT procurent un grand confort de pêche de par leur excellent équilibre. Précises et bien finies, ces cannes sont montées chez Fiquet Pêche.

- Blank carbone haut module • Emmanchement inversé et réglable au talon • Entrée de fil monobloc profilée et sortie tulipe • Porte-moulinet réglable jusqu'au bas du talon • Poignée liège • Action de pointe sensible • Accroche ligne • Pommeau anti-choc au talon • Montage FIQUET • Canne idéale avec un moulinet de taille 1000 à 2000 ou capoté

| Référence    | m           | x | cm  | g   | x  | g              |
|--------------|-------------|---|-----|-----|----|----------------|
| EXT3745TRIAF | 3,70 à 4,50 | 4 | 150 | 290 | 33 | 0,10 à 0,16 mm |
| EXT4250TRIAF | 4,20 à 4,50 | 4 | 150 | 310 | 37 | 0,10 à 0,16 mm |

**NEW NINJA FIL INTÉRIEUR**

à partir de **99 €\***

Les cannes Ninja à fil intérieur sont conçues pour les pêcheurs désirant s'initier à la pêche de la truite aux appâts naturels. Ces cannes progressives et équilibrées bénéficient d'un montage à entretoises Fiquet Pêche. Elles sont livrées avec une lancette supplémentaire dans un tube.

- Blank carbone • Emmanchement droit • Entrée de fil monobloc ABS et sortie tulipe • Porte-moulinet à bagues préformées coulissantes sur le talon • Poignée liège • Action de pointe sensible • Pommeau anti-choc à liège au talon • Canne idéale avec un moulinet frein avant de petite taille ou capoté

| Référence          | m    | x | cm  | g   | x  | g              |
|--------------------|------|---|-----|-----|----|----------------|
| <b>N</b> NJT393IAF | 3,90 | 3 | 136 | 212 | 36 | 0,16 à 0,22 mm |
| <b>N</b> NJT423IAF | 4,19 | 3 | 146 | 220 | 37 | 0,16 à 0,22 mm |

**Info + Montage des entretoises FIQUET**

Le montage des cannes fil intérieur Daiwa bénéficie du savoir-faire historique de l'entreprise FIQUET PÊCHE. Cette société ajuste au millimètre le positionnement des entretoises dans le blank en fonction du cahier des charges technique de la canne. Chaque canne fil intérieur est livrée avec une lancette passe-fil dans un tube afin de faciliter le passage de la ligne dans la canne.

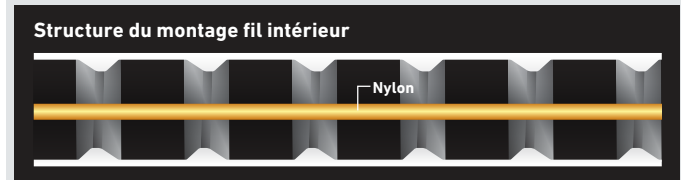

Le positionnement optimal de chaque entretoise de haute qualité permet une glisse parfaite du nylon, sans l'effet indésirable de collage au blank lorsque le fil est mouillé.

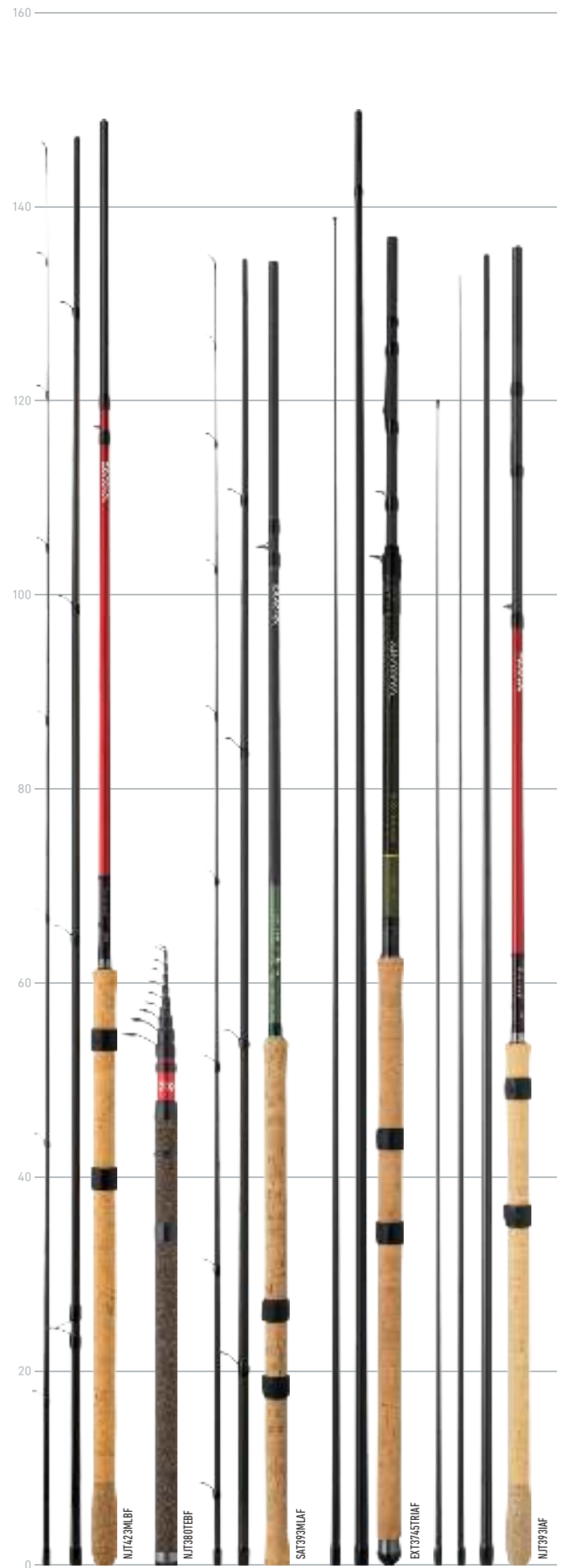

## TOURNAMENT RÉGLABLE

à partir de  
299 €\*

Les cannes Tournament réglables sont plus légères et sensibles grâce au nouveau blank SVF Nanoplus et au porte-moulinet à plaque Fuji. L'absence de vernis sur les éléments qui suivent le talon accentue la sensibilité de ces cannes. L'action rapide permet de sentir et ferrer la moindre touche. Une canne réglable d'exception pour les passionnés de la pêche à la truite. Sur les anneaux FUJI Concept 0 sont apposés des bagues de butée FUJI anti-UV. Elles évitent les chocs et sont conçues pour durer dans le temps, sans craqueler. Le porte-moulinet à plaque Fuji NS-6 en acier inoxydable est doté d'un revêtement plastique qui protège moulinet et lui assure une meilleure tenue.

- Blank carbone SVF (Super-high Volume Fiber) Nanoplus
- Télé réglable (2 bagues de réglage pour la 5 m, 3 pour 5,89 m et 4 pour 7 m)
- Anneaux monopattes Fuji Concept 0, les anneaux baladeurs sont des Fuji Lowrider ligaturés sur tube protecteur. 3 baladeurs sur le scion, 1 baladeur sur le porte-scion.
- Porte-moulinet à crémaillère Fuji NS-6 avec contre-moulage plastique assurant une meilleure tenue et protection du moulinet.
- Poignée lisse avec vernis, autres éléments avec finition Micropitch pour plus de sensibilité
- Action de pointe sensible
- Accroche-ligne métallique Fuji repliable.
- Peinture antidérapante et bouchon antichoc à vis au talon
- Housse nylon doublée et zippée
- Canne idéale avec un moulinet de taille 1000 à 2000 ou capoté

| Référence | m    | x | cm  | g   | x  | g           |
|-----------|------|---|-----|-----|----|-------------|
| TNTR50RBF | 4,88 | 5 | 143 | 181 | 8  | Max 0,20 mm |
| TNTR60RBF | 5,89 | 6 | 145 | 246 | 9  | Max 0,20 mm |
| TNTR70RBF | 6,92 | 7 | 155 | 321 | 10 | Max 0,20 mm |

## SILVER CREEK RÉGLABLE

à partir de  
259 €\*

La série Silvercreek réglable utilise des blanks exceptionnels. Le tissu carbone SVF donne à la canne une sensibilité accrue et préserve l'équilibre des cannes même dans les plus grandes longueurs. Les deux modèles plus puissants en 6 m et 7 m proposent aux pêcheurs à la recherche de gros poissons des cannes adaptées et résistantes.

- Blank carbone SVF (Super-high Volume Fiber)
- Télé réglable (2 bagues pour une longueur de 5 m, 3 pour 6 m et 4 pour 7 m)
- Anneaux monopattes SiC, les anneaux baladeurs sont ligaturés sur tube
- Porte-moulinet à crémaillère
- Poignée lisse avec vernis
- Action rapide sensible sur les modèles "R" et action rapide puissante sur les modèles "RP" (réglable power)
- Bouchon anti-choc à vis au talon
- Housse nylon
- Canne idéale avec un moulinet de taille 1000 à 2000 ou capoté

| Référence       | m    | x | cm  | g   | x  | g              |
|-----------------|------|---|-----|-----|----|----------------|
| SCT50RBF        | 5,00 | 5 | 143 | 170 | 8  | 0,14 à 0,18 mm |
| SCT60RBF        | 6,00 | 6 | 146 | 230 | 9  | 0,14 à 0,18 mm |
| SCT70RBF        | 7,00 | 7 | 149 | 298 | 10 | 0,14 à 0,18 mm |
| SCT60RPBF Power | 6,00 | 6 | 146 | 249 | 9  | 0,18 à 0,25 mm |
| SCT70RPBF Power | 7,00 | 7 | 149 | 328 | 10 | 0,18 à 0,25 mm |

## NEW LUVIAS TÉLÉRÉGLABLE

à partir de  
199 €\*

Dans la droite lignée des Luvias cette nouvelle série bénéficie du nouveau carbone HVF Nano plus qui garantit une excellente tenue à la canne. L'offre comporte cette saison une nouvelle taille de 6,00m en faible encombrement pour les pêcheurs qui se déplacent et changent de zone régulièrement au cours de la partie de pêche.

- Blank carbone HVF (High Volume Fiber) monté avec la technologie x45
- Télé réglable 2, 3 ou 4 bagues
- Anneaux SeaGuide monopattes SiC, les anneaux baladeurs sont ligaturés sur tube
- Porte-moulinet à crémaillère finition noire
- Poignée lisse avec vernis et nappe de renfort carbone 1K au talon
- Action de pointe
- Bouchon anti-choc à vis au talon
- Livré dans une housse nylon

| Référence  | m    | x | cm  | g   | x  | g |
|------------|------|---|-----|-----|----|---|
| LVT50RCLBF | 4,88 | 7 | 104 | 188 | 10 | - |
| LVT60RCLBF | 5,89 | 8 | 116 | 257 | 11 | - |
| LVT50RBF   | 4,88 | 5 | 143 | 179 | 8  | - |
| LVT60RBF   | 5,89 | 6 | 145 | 144 | 9  | - |
| LVT70RBF   | 6,92 | 7 | 155 | 312 | 10 | - |



## Spéciale pêche à la barre

### NEW LUVIAS BARRE

à partir de  
209 €\*

Ces cannes sont basées sur les blanks de la série Luvias et sont destinées à la pêche de la truite à la barre. Elles sont équipées de cylindres de butée sur les éléments 2, 3 et 4 permettant un ajustement précis des éléments en action de pêche tout comme lorsque les cannes sont rangées. Ce système de butée a été développé par Daiwa au Japon.

- Blank carbone HVF (High Volume Fiber) monté avec la technologie x45
- Télescopique
- Poignée lisse avec vernis et nappe de renfort carbone 1K au talon
- Action de pointe
- Bouchon anti-choc à vis au talon
- Livrée dans une housse nylon

| Référence   | mm   | x | cm  | g   | x | g           |
|-------------|------|---|-----|-----|---|-------------|
| N LVT60RBBF | 5,90 | 6 | 134 | 210 | 0 | Max 0,22 mm |
| N LVT70RBBF | 6,95 | 7 | 134 | 271 | 0 | Max 0,22 mm |
| N LVT80RBBF | 7,98 | 8 | 134 | 368 | 0 | Max 0,22 mm |



### NEW TEAM DAIWA TÉLÉRÉGLABLE

à partir de  
109 €\*

Très légère et bien équilibrée, La Team Daiwa Téléréglable vous permettra de longues heures de pêche de la truite sans fatigue grâce à son diamètre réduit au talon et ses anneaux PacBay Minima Guide.

- Blank carbone Haut Module
- Téléréglable 1, 2 ou 3 bagues
- Anneaux monopattes PacBay Minima Guide, les anneaux baladeurs sont ligaturés sur tube
- Porte-moulinet à crémaillère
- Poignée lisse avec coating mat
- Action de pointe très sensible
- Bouchon anti-choc à vis au talon
- Accroche ligne articulé
- Livrée dans une housse nylon

| Référence  | mm   | x | cm  | g   | x  | g |
|------------|------|---|-----|-----|----|---|
| N TDT5ORAF | 4,87 | 5 | 146 | 185 | 9  | - |
| N TDT6ORAF | 5,84 | 6 | 147 | 236 | 10 | - |
| N TDT7ORAF | 6,77 | 7 | 149 | 309 | 11 | - |

### EXCELER RÉGLABLE

à partir de  
99 €\*

Série complète de cannes téléréglables pour les amateurs de pêche de la truite à rôder. Modèle RSBFL : Facile à transporter grâce à son faible encombrement, idéal pour toutes les pêches itinérantes. Modèles RBF : Pour les pêches fines de la truite où la longueur doit sans cesse être modifiée pour réussir. Modèle RPDF pour l'emploi de lignes fortes et la maîtrise des gros poissons en rivière puissante.

- Blank carbone
- Téléréglable 2, 3, 4 ou 5 bagues selon modèle
- Anneaux monopattes SiC dont baladeur(s) sur le scion
- Porte-moulinet à crémaillère
- Poignée lisse, parties carbone avec vernis anti-glisse
- Action de pointe pour le modèle RSLBF, plus marquée pour les modèles RBF et de pointe rigide pour le modèle RBBF
- Pommeau anti-choc à vis au talon
- Nappe de carbone de renfort au niveau de la butée
- Butée anti-choc sur le dernier anneau téléréglable

| Référence           | mm        | x | cm  | g   | x  | g              |
|---------------------|-----------|---|-----|-----|----|----------------|
| EXT50RBF            | 2,70-4,70 | 5 | 135 | 225 | 8  | Max 0,25 mm    |
| EXT60RBF            | 2,70-5,70 | 6 | 137 | 317 | 9  | Max 0,25 mm    |
| EXT70RBF            | 2,70-6,70 | 7 | 140 | 343 | 10 | Max 0,25 mm    |
| EXT50RSLBF          | 1,90-4,80 | 8 | 91  | 295 | 9  | Max 0,25 mm    |
| Encombrement réduit |           |   |     |     |    |                |
| EXT55RPF            | 5,50      | 6 | 137 | 306 | 8  | 0,20 à 0,30 mm |

### EXCELER RÉGLABLE BARRE

249 €\*

Cette canne téléréglable est conçue pour les amateurs de pêche de la truite à la barre.

- Blank carbone
- Télescopique
- Poignée lisse, parties carbone avec vernis anti-glisse
- Action de pointe rigide
- Pommeau anti-choc à vis au talon
- Nappe de carbone de renfort au niveau de la butée

| Référence | mm        | x | cm  | g   | x | g           |
|-----------|-----------|---|-----|-----|---|-------------|
| EXT70RBBF | 2,10-6,70 | 7 | 130 | 375 | 0 | Max 0,25 mm |



**NEW NINJA**

à partir de **46 €\***

Les cannes Ninja propose des blanks encore plus fins, nerveux et sensibles pour les pêches de la truite aux appâts naturels. Ces cannes réglables permettent un ferrage rapide et un contrôle précis de la ligne. A noter : un modèle 36RSSL de très faible encombrement pour la pêche en très petit ruisseau ou en lac de montagne.

- Blank carbone Haut Module
- Téléréglable 1 à 5 bagues
- Anneaux Oxyde d'Aluminium monopattes dont 1 à 2 baladeurs
- Porte-moulinet à crémaillère finition noire
- Poignée lisse
- Action de pointe, marquée
- Accroche ligne articulé
- Bouchon métallique à vis au talon

**HAUT MODULE**

| Référence                                   | m    | x | cm  | g   | x | g |
|---|------|---|-----|-----|---|---|
| <b>N</b> NJT36TRSSLAF                       | 3,63 | 8 | 70  | 174 | 8 | - |
| <b>N</b> NJT40TRAF                          | 3,85 | 4 | 133 | 148 | 6 | - |
| <b>N</b> NJT50TRAF                          | 4,87 | 5 | 133 | 240 | 7 | - |
| <b>N</b> NJT60TRAF                          | 5,88 | 6 | 135 | 337 | 8 | - |
| <b>N</b> NJT40TRSLAF<br>Encombrement réduit | 4,10 | 7 | 85  | 218 | 8 | - |
| <b>N</b> NJT50TRSLAF<br>Encombrement réduit | 4,78 | 8 | 89  | 290 | 9 | - |

**NEW CROSSFIRE TÉLÉRÉGLABLE**

à partir de **44 €\***

Les cannes Crossfire Telereglable déclinent des modèles conçus pour toutes les pêches de la truite à rôder en milieu encombré nécessitant un réglage permanent de la longueur de canne.

- Blank carbone
- Téléréglable 2 à 5 bagues
- Anneaux monopattes dont 2 baladeurs sur tube
- Porte-moulinet à crémaillère
- Poignée lisse
- Action de pointe, marquée
- Pommeau métallique à vis avec renfort ABS anti-choc

| Référence                                 | m    | x | cm  | g   | x | g |
|---|------|---|-----|-----|---|---|
| <b>N</b> CF40RAF                          | 3,90 | 4 | 133 | 205 | 6 | - |
| <b>N</b> CF50RAF                          | 4,93 | 5 | 133 | 305 | 7 | - |
| <b>N</b> CF60RAF                          | 5,97 | 6 | 135 | 409 | 8 | - |
| <b>N</b> CF70RAF                          | 7,03 | 7 | 136 | 528 | 9 | - |
| <b>N</b> CF40RSLAF<br>Encombrement réduit | 4,13 | 7 | 85  | 264 | 8 | - |
| <b>N</b> CF50RSLAF<br>Encombrement réduit | 4,77 | 8 | 89  | 345 | 9 | - |



**MEGAFORCE RÉGLABLE**

à partir de **39 €\***

Les cannes réglables Megaforce Réglable sont conçues pour la pêche de la truite en milieu encombré et la découverte de la pêche aux appâts naturels. Elles permettent l'emploi de lignes fortes jusqu'à 30/100 mm.

- Blank carbone et composite
- Téléréglable 2, 3 ou 4 bagues
- Anneaux monopattes SiC dont 1 baladeur sur le scion
- Porte-moulinet à crémaillère
- Poignée lisse
- Action de pointe puissante
- Bouchon anti-choc à vis

| Référence        | m    | x | cm  | g   | x | g    |
|------------------|------|---|-----|-----|---|------|
| <b>MF</b> 380RAF | 3,80 | 4 | 118 | 234 | 5 | 5-20 |
| <b>MF</b> 470RAF | 4,70 | 5 | 120 | 345 | 6 | 5-20 |
| <b>MF</b> 570RAF | 5,70 | 6 | 122 | 463 | 7 | 5-20 |



\* Prix Public Conseillé

## TENKARA ENSHOL

à partir de  
169 €\*

Le Tenkara est une technique de pêche à la mouche venue du Japon. Cette approche minimaliste de la pêche à la mouche met en avant deux points cruciaux de cette pêche fascinante : l'approche et le contrôle de la ligne. En l'absence de moulinet, le pêcheur se voit dans l'obligation d'améliorer ses approches afin de ne pas éveiller la méfiance des poissons et se concentrer au maximum sur la présentation de sa ligne. Adaptée à la pêche en rivière de plaine et de moyenne montagne, le tenkara est une formidable occasion de redécouvrir la pêche à la mouche en toute simplicité.

La gamme 2016 accueille une nouvelle canne en 3,60 m d'action plus progressive (LL pour Level Line).

- Blank carbone haut module
- Emmanchement télescopique. La base de chaque élément est striée pour un emboîtement précis qui ne bouge pas au lancer et pour faciliter le repliage de la canne
- Tresse à l'extrémité pour fixer la soie sur bague pivotante
- Poignée liège de haute qualité
- LL (Level Line) : scion creux et action progressive. LT (Level Taper) : scion plein Megatop et action progressive rapide
- Bouchon métallique dévissable au talon

HAUT  
MODULE



| Référence          | m    | x | cm | g  |
|--------------------|------|---|----|----|
| TENKARAENSHOLL36SF | 3,60 | 7 | 60 | 75 |
| TENKARAENSHOLT39SF | 3,90 | 8 | 58 | 88 |

## TENKARA RT

129 €\*

Canne Tenkara idéale pour l'initiation à cette technique minimaliste et très ludique.

- Blank carbone haut module
- Emmanchement télescopique
- Tresse à l'extrémité (lilian) pour fixer la ligne tressée
- Poignée EVA
- Action intermédiaire
- Bouchon dévissable au talon
- Housse en tissu

HAUT  
MODULE

| Référence   | m    | x  | cm | g  |
|-------------|------|----|----|----|
| TENKARART36 | 3,60 | 11 | 41 | 94 |

## WILDERNESS

à partir de  
64 €\*

Les cannes mouche Wilderness sont ornées d'un design soigné dévoilant un blank de haute qualité. Ces modèles multibrins offrent un faible encombrement pour des déplacements et voyages facilités. Le modèle 10 pieds en soie de 9 est idéal pour la pêche en réservoir et la quête du brochet. Elles sont livrées dans un tube de voyage avec poignée et sangle de portage.

- Blank carbone haut module
- Emmanchement inversé
- 2 anneaux de départ SeaGuide SiC puis anneaux serpentiforme
- Porte-moulinet à vis métallique
- Poignée liège ergonomique de haute qualité
- Action de pointe regular
- Accroche ligne métallique.

Livrées dans un tube de transport avec poignée et sangle de portage

HAUT  
MODULE



| Référence   | m            | x | cm | g   | x   | g       |
|-------------|--------------|---|----|-----|-----|---------|
| WNFT9054AU  | 9 / 2,74 m   | 4 | 72 | 115 | 2+8 | Soie:5  |
| WNFT9064AU  | 9 / 2,74 m   | 4 | 72 | 126 | 2+8 | Soie:6  |
| WNFT9084AU  | 9'6 / 2,90 m | 4 | 77 | 139 | 2+8 | Soie:8  |
| WNFT10094AU | 10' / 3,04 m | 4 | 81 | 160 | 11  | Soie #9 |

## NINJA FLY

à partir de  
64 €\*

La gamme Ninja comprend des cannes "mouche" compactes en 4 brins offrant un montage soigné et d'une extrême discrétion en action de pêche grâce à ses finitions mates.

- Blank carbone
- Emmanchement inversé
- Anneaux de départ SiC puis monopattes mates
- Porte-moulinet à vis métal
- Poignée liège
- Action rapide
- Livrées dans un tube de transport avec poignée et sangle de portage

| Référence | m           | x | cm | g   | x  | g      |
|-----------|-------------|---|----|-----|----|--------|
| NJF8044AI | 8' / 2,44 m | 4 | 65 | 99  | 9  | Soie:4 |
| NJF9054AI | 9' / 2,74 m | 4 | 72 | 117 | 10 | Soie:5 |
| NJF9084AI | 9' / 2,74 m | 4 | 72 | 125 | 10 | Soie:8 |



## SILVER CREEK AGS

à partir de  
339 €\*

Les Silvercreek AGS sont des cannes conçues pour la pêche de la truite au leurre en eau courante. Ces cannes d'une extrême finesse tirent profit de l'extrême légèreté des anneaux AGS qui retransmettent au pêcheur toutes les informations en action de pêche. Elles sont idéales pour la pêche au poisson nageur et sont aussi à l'aise avec de petits leurres souples sur des tresses fines.

- Blank carbone SVF (Super-high Volume Fiber) monté avec la technologie x45
- Emmanchement spigot V-Joint • Anneaux carbone AGS exclusifs Daiwa • Porte-moulinet exclusif intégré bois avec bague de vissage en liège • Housse Cordura Luxe
- Poignée liège • Action progressive très sensible



| Référence    | m    | x | cm  | g   | x | g    |
|--------------|------|---|-----|-----|---|------|
| SCAGS52ULAF  | 1,65 | 2 | 85  | 93  | 8 | 1-7  |
| SCAGS602LAF  | 1,80 | 2 | 93  | 102 | 8 | 2-10 |
| SCAGS662MLAF | 1,98 | 2 | 102 | 113 | 8 | 3-14 |
| SCAGS710MLAF | 2,39 | 2 | 122 | 129 | 8 | 3-18 |

## NEW SILVER CREEK

à partir de  
109 €\*

Les cannes Silver Creek sont des lancers légers haut de gamme constitués de blanks exceptionnels et équipés d'anneaux Fuji KR. Le blank en carbone ultra léger et sensible vous offre une canne très réactive et maniable. C'est un fleuret à l'excellent rapport qualité/prix pour la traque des truites aux leurres. Les cannes avec la codification ST sont des produits équipés de scions pleins en carbone favorisant la détection des touches pour les pêcheurs pratiquants au leurre souple.

- Blank carbone haut module, scion plein Solid Tip sur les modèles SS • Emmanchement inversé • Anneaux Fuji KR Alconite • Porte-moulinet tubulaire à grip liège vissant en partie basse • Poignée liège, y compris sous le porte-moulinet. • Action progressive très sensible • Accroche-leurre rabattable FUJI



| Référence                     | m    | x | cm  | g  | x | g   |
|-------------------------------|------|---|-----|----|---|-----|
| N SC602ULFSSAF<br>Scion plein | 1,83 | 2 | 95  | 80 | 9 | 1-5 |
| N SC662ULFSSAF<br>Scion plein | 1,98 | 2 | 103 | 84 | 9 | 1-5 |
| N SC702ULFSSAF<br>Scion plein | 2,13 | 2 | 109 | 88 | 9 | 1-5 |
| N SC602ULFSTAF                | 1,83 | 2 | 95  | 85 | 8 | 2-6 |
| N SC662ULFSTAF                | 1,98 | 2 | 102 | 93 | 8 | 2-6 |

## NEW PRESSO IPRIMI

à partir de  
69 €\*

La série Presso Iprimi est spécifiquement conçue pour le lancer de petits leurres en eau vive pour le plaisir des pêcheurs de truites à l'ultraléger. Les modèles 452 à 552 sont idéaux pour les ruisseaux très encombrés. Les modèles 4 brins 604L et 704L sont faits pour les pêcheurs itinérants grâce à son encombrement minimaliste. Les modèles 602 à 702 sont adaptés à la pêche en grande rivière.

- Blank carbone • Emmanchement spigot • Anneaux SiC monopattes • Porte-moulinet ergonomique, bague vissante intégrée au liège • Poignée liège 1<sup>er</sup> choix • Action progressive • Accroche leurre métallique



| Référence    | m    | x | cm  | g  | x | g     |
|--------------|------|---|-----|----|---|-------|
| N PS0452ULBF | 1,43 | 2 | 73  | 62 | 6 | 0,5-3 |
| N PS0502ULBF | 1,54 | 2 | 80  | 65 | 6 | 0,5-3 |
| N PS0552ULBF | 1,65 | 2 | 89  | 69 | 7 | 0,5-5 |
| N PS0602ULBF | 1,80 | 2 | 93  | 74 | 8 | 0,5-5 |
| N PS0604LBF  | 1,80 | 4 | 51  | 76 | 8 | 2-8   |
| N PS0702LBF  | 2,10 | 2 | 111 | 91 | 9 | 2-8   |
| N PS0704LBF  | 2,10 | 4 | 58  | 89 | 9 | 2-8   |
| N PS0702MLBF | 2,10 | 2 | 111 | 93 | 9 | 5-14  |

## SAMURAI SPINNING

à partir de  
27 €\*

La série SAMURAI SPINNING couvre un large éventail de tailles de cannes de 1,10 à 1,80 m. Elle est étudiée pour tous les inconditionnels des pêches à l'ultra léger soucieux de leur budget.

- Blank carbone • Emmanchement inversé • Anneaux oxyde d'aluminium monopatte • Porte-moulinet à bagues préformées • Poignée liège • Action de pointe progressive • Accroche leurre sur l'avant de la poignée

| Référence | m    | x   | cm  | g  | x | g   |
|-----------|------|-----|-----|----|---|-----|
| SA110ULAF | 1,10 | 1   | 110 | 54 | 5 | 1-4 |
| SA135ULAF | 1,35 | 1+1 | 113 | 62 | 5 | 1-4 |
| SA165ULAF | 1,65 | 2   | 86  | 70 | 6 | 1-4 |
| SA180ULAF | 1,80 | 2   | 94  | 80 | 7 | 1-4 |

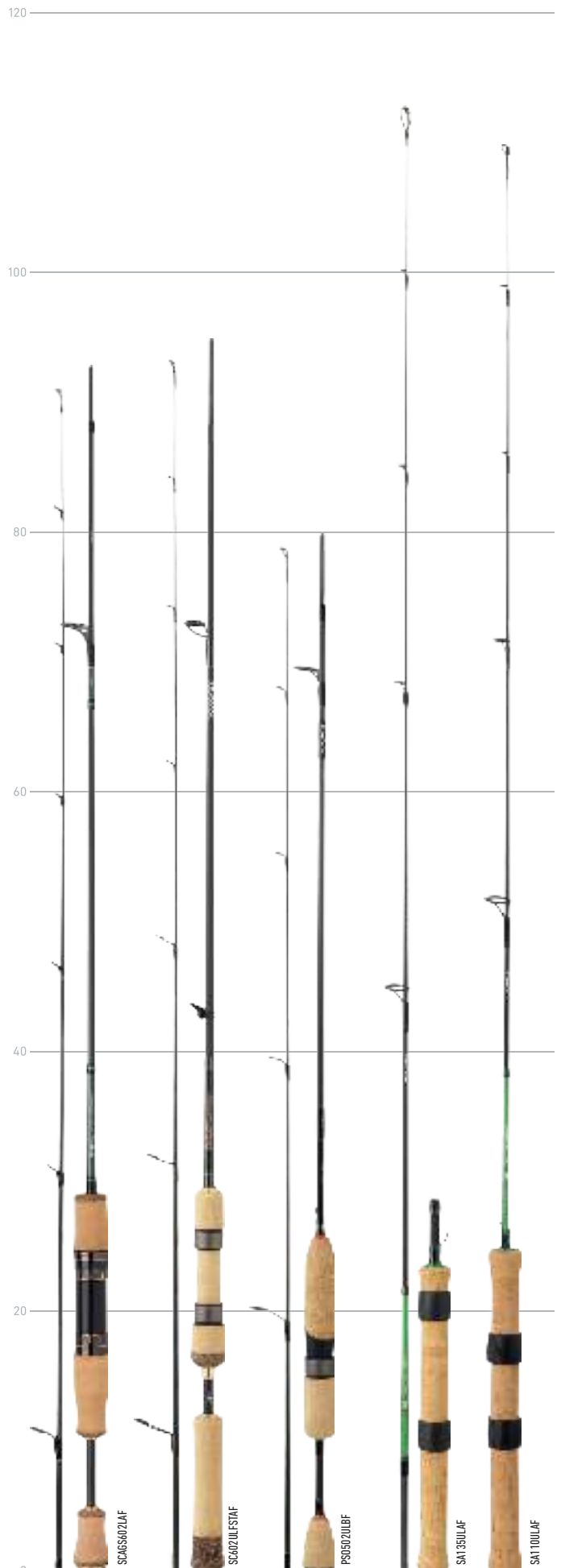

## TOURNAMENT AGS

359 €\*

La canne Tournament AGS spéciale verticale est un monstre de sensibilité ! Elle est conçue à partir d'un carbone Daiwa HVF à haute concentration de fibres et montée avec la technologie x45 qui allège sensiblement le blank tout en améliorant la sensibilité. Ainsi cette canne permet de ressentir tout ce qui se passe sous l'eau. Grâce aux anneaux carbone Daiwa AGS, tout est ressenti avec une intensité démultipliée : le plomb qui touche le fond, les obstacles, les touches...

- Blank carbone HVF (High Volume Fiber) monté avec la technologie x45
- Emmanchement spigot V-Joint
- Anneaux carbone AGS exclusifs Daiwa. Sous les deux premiers Anneaux se trouve une nappe de carbone qui renforce le blank pour éviter que la base de l'anneau ne comprime le blank lors d'une forte tension
- Nouveau porte-moulinet ajouré Fuji TV-ST5
- Poignée EVA
- Action de pointe sensible
- Accroche leurre articulé repliable Fuji
- Moulinet le mieux adapté : 2000 à 2500

| Référence      | m    | x | cm | g   | x | g     |
|----------------|------|---|----|-----|---|-------|
| TNAGS602MHFSAF | 1,83 | 2 | 95 | 111 | 8 | 10-35 |



## NINJA Verticale

169 €\*

Précise et rapide, la canne Ninja verticale permet aux pêcheurs réguliers en verticale de déceler les moindres touches et y répondre efficacement grâce à son excellente sensibilité.

- Blank carbone HVF (High Volume Fiber) monté avec la technologie x45
- Emmanchement inversé
- Anneaux Fuji K Alconite anti-emmêlement. Répartition "New Guide Concept"
- Nouveau porte-moulinet Fuji TVST5 ajouré
- Poignée EVA
- Action de pointe rapide
- Témoin visuel fluorescent sur le scion
- Moulinet le mieux adapté : 2000 à 2500

| Référence     | m    | x | cm | g   | x | g    |
|---------------|------|---|----|-----|---|------|
| NJVT182MHFSAF | 1,80 | 2 | 95 | 106 | 7 | 7-28 |

## NEW REGAL Verticale

69 €\*

La Regal Verticale est une canne polyvalente idéale pour la pêche du sandre en verticale. Le blank fin et léger est bien équilibré. Le porte moulinet court favorise la prise en main et le contact avec le blank. Les ligatures orange sur le scion augmentent la visibilité de ce dernier par temps couvert.

- Blank carbone
- Emmanchement inversé
- Anneaux oxyde d'aluminium
- Porte-moulinet ergonomique exclusif Daiwa
- Poignée EVA
- Action de pointe rapide
- Bonne réserve de puissance
- Deux ligatures rouges en pointe pour une meilleure détection visuelle des touches

| Référence     | m    | x | cm | g   | x | g    |
|---------------|------|---|----|-----|---|------|
| RGVT192MHFSAF | 1,90 | 2 | 99 | 118 | 7 | 7-28 |

## MEGAFORCE Verticale

39 €\*

La Megaforce est une canne d'initiation à la technique de pêche du sandre appelée verticale. Très pratiquée en lac de barrage, cette technique consiste à pêcher sous le bateau, près du fond, par des mouvements minimalistes du leurre souple en vue de toucher des poissons difficiles tels que le sandre. Cette technique se pratique aussi bien en rivière en l'absence de courant ou par faible mouvement d'eau.

- Blank carbone
- Emmanchement inversé
- Anneaux SiC
- Porte-moulinet tubulaire à vis ergonomique avec bague de vissage carbone
- Poignée EVA
- Action de pointe sensible
- Bonne réserve de puissance

| Référence | m    | x | cm  | g   | x | g     |
|-----------|------|---|-----|-----|---|-------|
| MFVT19SAF | 1,90 | 2 | 101 | 142 | 8 | 10-35 |



## EXCELER BIG PIKE

à partir de  
119 €\*

L'Exceler Big Pike est une canne surpuissante pour les pêches fortes au vif. Elle permet de positionner avec précision un flotteur présentant un vif en vue de séduire un joli brochet, qu'il soit près des branchages, des nénuphars ou même en pleine eau.

- Blank carbone • Télescopique • Anneaux monopattes SiC collés • Porte-moulinet tubulaire à vis • Poignée duplon • Action de pointe très puissante • Pommeau métal dévissable au talon

| Référence | m    | x | cm  | g   | x | g       |
|-----------|------|---|-----|-----|---|---------|
| EXBP60TAF | 6,00 | 6 | 125 | 580 | 8 | 100-300 |
| EXBP70TAF | 7,00 | 7 | 130 | 758 | 9 | 100-300 |

## SAMURAI TELE

à partir de  
46 €\*

Les cannes Samurai télescopiques polyvalentes adaptées à la pêche au posé des carnassiers (*brochets, sandres, perches...*) ou de la carpe. Les modèles courts sont conçus pour la pêche en barque.

- Blank carbone + trame carbone X-Cross • Télescopique • Anneaux SiC tripattes (*celui de tête renforcé*) • Porte-moulinet tubulaire à vis • Poignée mousse • Action de pointe marquée • Petit pommeau métal dévissable au talon

| Référence | m    | x | cm  | g   | x | g      |
|-----------|------|---|-----|-----|---|--------|
| SA24TMAF  | 2,40 | 5 | 82  | 160 | 5 | 20-60  |
| SA27TMAF  | 2,70 | 5 | 88  | 170 | 5 | 20-60  |
| SA30TMAF  | 3,00 | 5 | 94  | 190 | 5 | 20-60  |
| SA33TMAF  | 3,30 | 5 | 100 | 205 | 5 | 20-60  |
| SA36THAF  | 3,60 | 6 | 105 | 290 | 6 | 60-120 |
| SA39THAF  | 3,90 | 6 | 118 | 225 | 6 | 60-120 |
| SA39TXHAF | 3,90 | 6 | 111 | 378 | 6 | 70-150 |

## CROSSFIRE SL

à partir de  
42 €\*

Les Crossfire SL sont des cannes fines, nerveuses et d'encombrement réduit, spécialement pensées pour les pêches des carnassiers en bateau. Ces cannes à l'excellent rapport qualité/prix sont dotées d'un nombre d'anneaux étudié pour optimiser la courbure de la canne lors des combats.

- Blank carbone • Télescopique • Anneaux monopattes SiC avec baladeurs sur le scion • Porte-moulinet tubulaire à vis • Poignée mousse en deux parties • Action de pointe • Bouchon métal au talon

| Référence | m    | x | cm | g   | x | g     |
|-----------|------|---|----|-----|---|-------|
| CF24TSLAF | 2,40 | 6 | 63 | 140 | 6 | 15-60 |
| CF27TSLAF | 2,70 | 6 | 65 | 150 | 6 | 15-60 |
| CF30TSLAF | 3,00 | 6 | 74 | 178 | 7 | 15-60 |
| CF33TSLAF | 3,30 | 6 | 79 | 195 | 7 | 15-60 |

## CROSSFIRE TELEPIKE

à partir de  
54 €\*

Les cannes Crossfire Telepike sont étudiées pour la pêche des carnassiers tels que le brochet au posé et à rôder.

- Blank carbone et composite • Télescopique • Anneaux monopattes oxyde d'aluminium avec butée anti-choc • Porte-moulinet tubulaire à vis • Poignée mousse • Action progressive forte • Bouchon anti-choc au talon

| Référence  | m    | x | cm  | g   | x | g      |
|------------|------|---|-----|-----|---|--------|
| CFTP39MHAF | 3,90 | 5 | 124 | 352 | 6 | 50-100 |
| CFTP45HAF  | 4,50 | 6 | 127 | 449 | 7 | 80-150 |
| CFTP55HAF  | 5,50 | 7 | 131 | 595 | 8 | 80-150 |

## MEGAFORCE

à partir de  
32 €\*

Les cannes Megaforce disposent d'un faible encombrement. Elles sont idéales pour les pêcheurs itinérants, la pêche en bateau et la pêche des gros carnassiers.

- Blank carbone • Télescopique • Anneaux SiC • Porte-moulinet tubulaire à vis • Poignée liège • Action de pointe • Bouchon dévissable métallique au talon avec extrémité antichoc

| Référence | m    | x | cm | g   | x | g       |
|-----------|------|---|----|-----|---|---------|
| MF21TMHBF | 2,10 | 5 | 57 | 155 | 4 | 5-40    |
| MF24TMHBF | 2,40 | 5 | 69 | 170 | 4 | 30-60   |
| MF27TMHBF | 2,70 | 5 | 80 | 188 | 4 | 30-60   |
| MF30TMHBF | 3,00 | 6 | 72 | 234 | 5 | 30-60   |
| MF30THBF  | 3,00 | 6 | 72 | 239 | 5 | 40-90   |
| MF36THBF  | 3,60 | 7 | 79 | 317 | 6 | 40-90   |
| MF36TXHBF | 3,60 | 7 | 78 | 367 | 6 | 70-150  |
| MF39TXHBF | 3,90 | 7 | 75 | 370 | 6 | 70-150  |
| MF36TXHBF | 3,60 | 7 | 75 | 375 | 6 | 100-300 |



## MEGAFORCE TIRETTE

64 €\*

Idéale pour la pêche à la tирette, la Megaforce Tирette est une canne polyvalente livrée avec deux scions sensibles de grammages complémentaires.

Scion vert : 15-25 g, scion orange : 25-35 g.

- Blank carbone • Emmanchement spigot • Anneaux monopattes SiC, 1<sup>er</sup> anneau tripatte
- Porte-moulinet tubulaire à vis • Poignée liège • Action de pointe sensible, type Quiver
- Livrée avec 2 scions de sensibilité différente 1525 g et 2535 g

SOLID TIP

| Référence   | m    | x   | cm  | g   | x  | g     |
|-------------|------|-----|-----|-----|----|-------|
| MFTIR2920BF | 2,90 | 2+2 | 147 | 180 | 10 | 15-35 |

## SENSOR TIRETTE

52 €\*

Très fine et sensible, la canne SENSOR TIRETTE est d'une grande polyvalence grâce à ses 2 scions interchangeable qui permettent de s'adapter aux conditions du moment pour toutes les pêches délicates à la tирette et pour la pêche à très grande distance, par exemple en lac.

Scion vert : 5-15 g, scion orange : 10-25 g

- Blank carbone • Emmanchement spigot • Anneaux monopattes SiC (premier anneau tripatte) • Porte-moulinet tubulaire à vis • Poignée mousse • Action de pointe sensible, type Quiver • Livrée avec 2 scions de sensibilités différentes 5/15 g et 10/25 g

SOLID TIP

| Référence  | m    | x   | cm  | g   | x | g    |
|------------|------|-----|-----|-----|---|------|
| SE272TIRBF | 2,75 | 2+2 | 140 | 150 | 9 | 5-25 |



## Spéciale Corégones

## PROCASTER COREGONE

à partir de 49 €\*

D'une très grande sensibilité, la série PROCASTER COREGONE est spécialement conçue pour les pêches des corégones, appelées aussi lavarets. Quasiment spécifique à la région Rhône-Alpes, cette traque du corégone s'effectue dans les grands lacs alpins et dans quelques lacs subalpins de plus petite taille, par exemple le lac du Bourget, le lac d'Aiguebelette, le lac de Nantua, le lac de Paladru, le lac de Laffrey ou encore le lac d'Issarlès...

Scion vert : 10-20 g, scion orange : 30-40 g

- Blank carbone • Emmanchement spigot sur le talon du modèle 170 et droit pour les scions de la 125 • Anneaux Oxyde d'aluminium • Porte-moulinet à bagues graphite préformées • Poignée liège • Action de pointe sensible • Livré avec 2 scions fluos de puissances différentes : jaune 10/20 g et rouge 20/40 g

SOLID TIP

| Référence  | m    | x   | cm | g   | x | g     |
|------------|------|-----|----|-----|---|-------|
| PRCG125OAF | 1,25 | 1+2 | 68 | 80  | 7 | 10-40 |
| PRCG170OAF | 1,70 | 2+2 | 87 | 105 | 9 | 10-40 |



## SHOGUN POISSON MORT

à partir de  
429 €\*

La série SHOGUN est indéniablement liée à l'histoire de la pêche du carnassier en France. Après avoir accompagné des générations de pêcheurs, cette version rajeunie a bien pris la relève pour continuer l'histoire. Réalisées par les ingénieurs Daiwa et fabriquées en Ecosse, les nouvelles cannes Shogun Poisson Mort conservent leurs blanks légendaires tout en bénéficiant d'un élan technique et technologique. Livrées dans un étui néoprène.

- Blank carbone HM 58 H MSG • Emmanchement spigot V-Joint • Anneaux Fuji K anti-emmêlement Alconite. Répartition "New Guide Concept" • Porte-moulinet exclusif DAIWA : Autobloquant et réglable • Poignée ergonomique liège armlock • Action de pointe rigide pour les modèles PM (Poisson Mort), plus modérée pour les PMM (Poisson Mort Medium) • Pommeau liège • Butt cap Daiwa au talon • Accroche leurre articulé • Moulinet le mieux adapté : 2500 à 4000 selon la longueur

| HAUT MODULE | V-JOINT | micro Pitch | Fuji K | Référence | m    | x | cm  | g   | x | g     |
|-------------|---------|-------------|--------|-----------|------|---|-----|-----|---|-------|
|             |         |             |        | SH29PMAF  | 2,90 | 2 | 148 | 190 | 8 | 10-40 |
|             |         |             |        | SH26PMAF  | 2,60 | 2 | 133 | 180 | 8 | 15-50 |
|             |         |             |        | SH29PMAF  | 2,90 | 2 | 149 | 200 | 8 | 15-60 |

## NEW TEAM DAIWA POISSON MORT

à partir de  
169 €\*

Les cannes Team Daiwa Poisson Mort sont légères, bien équilibrées et d'action de pointe très sensible. Cette série s'adresse aux pêcheurs confirmés des pêches au poisson mort-manié.

- Blank carbone HVF (High Volume Fiber) • Emmanchement spigot • Anneaux Fuji oxyde d'aluminium • Porte-moulinet exclusif DAIWA : Autobloquant et réglable • Poignée ergonomique liège armlock avec aplat au niveau de l'avant-bras • Action de pointe forte • Pommeau liège • Accroche leurre rabattable finition gunsmoke

| HVF | V-JOINT | micro Pitch | Fuji | Référence | m    | x | cm  | g   | x | g     |
|-----|---------|-------------|------|-----------|------|---|-----|-----|---|-------|
|     |         |             |      | TDDB26BF  | 2,60 | 2 | 134 | 172 | 7 | 20-60 |
|     |         |             |      | TDDB29BF  | 2,90 | 2 | 149 | 193 | 7 | 20-60 |

## NEW NINJA POISSON MANIÉ

à partir de  
59 €\*

La gamme Ninja Poisson Manié couvre l'ensemble des pêches au poisson mort-manié, du bord ou en bateau. Son talon en carbone croisé Braiding-X assure la maîtrise des combats avec un beau poisson.

- Blank carbone avec renfort de tissu croisé Braiding-X au talon • Emmanchement droit • Anneaux à bague en oxyde d'aluminium • Porte-moulinet tubulaire à vis • Poignée liège 1<sup>er</sup> choix • Action de pointe raide • Pommeau anti-choc en liège au talon

| Référence | m    | x | cm  | g   | x | g     |
|-----------|------|---|-----|-----|---|-------|
| NJDB26AF  | 2,60 | 2 | 135 | 187 | 6 | 20-60 |
| NJDB29AF  | 2,90 | 2 | 150 | 208 | 7 | 20-60 |
| NJDB32AF  | 3,20 | 2 | 165 | 222 | 7 | 20-60 |

## NEW CROSSFIRE POISSON MANIÉ

à partir de  
49 €\*

La série de cannes Crossfire Poisson Manié présente un excellent rapport qualité/prix pour se faire la main sur les pêches au poisson mort-manié en quête du brochet.

- Blank carbone et composite • Emmanchement droit • Anneaux à bague en oxyde d'aluminium • Porte-moulinet ergonomique profilé • Poignée liège avec une butée EVA au-dessus du porte-moulinet • Action de pointe progressive et forte

| Référence | m    | x | cm  | g   | x | g     |
|-----------|------|---|-----|-----|---|-------|
| CFDB26BF  | 2,60 | 2 | 135 | 219 | 6 | 10-60 |
| CFDB29BF  | 2,90 | 2 | 150 | 238 | 7 | 10-60 |



## SILVER CREEK AGS

449 €\*

Grâce à cette nouvelle canne SILVER CREEK AGS, la technologie des anneaux carbonés Daiwa AGS est désormais au service des pêcheurs de truites au viron manié ! De plus, cette canne bénéficie d'un carbone d'exception : le SVF.

- Blank carbone SVF • Emmanchement spigot V-Joint • Anneaux carbone AGS exclusifs Daiwa • Porte-moulinet à vis bois et alu • Poignée liège • Action de pointe rapide et sensible • Etui semi rigide • Butt cap Daiwa au talon • Accroche leurre articulé Fuji • Moulinet le mieux adapté : 2000 à 2500

| Référence     | m    | x | cm  | g   | x | g    |  |  |
|---------------|------|---|-----|-----|---|------|--|--|
| SCAGSVM272MAF | 2,70 | 2 | 139 | 177 | 9 | 5-28 |  |  |



### Anneaux carbone AGS

Les anneaux carbone AGS sont les plus légers au monde, 42% plus légers et 3x plus sensibles que l'armature Titanium. C'est le lien direct entre la ligne et la main du pêcheur.

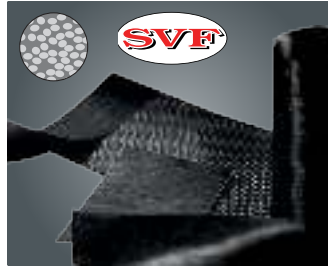

### Qualité carbone SVF

Réduction de la résine et serrage des fibres de carbone amplifié lors de la polymérisation à chaud. Le blank devient plus léger, sensible et d'action plus rapide.

## SHOGUN VAIRON MANIÉ

399 €\*

La canne haut de gamme Shogun Vairon Manié est conçue pour les pêches techniques de la truite, comme son nom l'indique, au viron manié. Fabriquée dans l'usine Daiwa en Écosse, cette canne très tactile est dotée d'une finition irréprochable.

- Blank carbone HM 58 H MSG • Emmanchement spigot V-Joint • Anneaux Fuji-K Alconite monopatte anti-emmêlement • Porte-moulinet exclusif DAIWA : Autobloquant et réglable • Poignée ergonomique liège armlock • Action de pointe sensible • Pommeau liège • Butt cap Daiwa au talon • Accroche leurre articulé • Moulinet le mieux adapté : 2000 à 2500

| Référence | m    | x | cm  | g   | x | g    |  |
|-----------|------|---|-----|-----|---|------|--|
| SH28VMAF  | 2,80 | 2 | 143 | 177 | 8 | 5-28 |  |

## TEAM DAIWA VAIRON MANIÉ

à partir de 179 €\*

Les cannes Team Daiwa Vairon Manié gagnent encore en légèreté grâce à ces nouveaux blanks retravaillés et à l'adjonction d'anneaux Fuji O. Elles gagnent en équilibre et leurs actions de pointe sont d'une sensibilité exceptionnelle pour le plaisir des pêcheurs passionnés du viron manié. Faciles à transporter de par leur encombrement réduit (3 éléments), ces cannes longues permettent un bon contrôle de la ligne. A noter, un modèle en 3,30 m pour les grandes rivières.

- Blank carbone HVF (High Volume Fiber) • Emmanchement inversé • Anneaux monopattes Fuji Concept O • Porte-moulinet exclusif DAIWA : Autobloquant et réglable • Poignée liège, aplat ergonomique sur la partie haute du liège pour le positionnement de l'index en action de pêche, pommeau liège dévissable précédé d'une bague carbone. • Action de pointe sensible • Fil sous-ligaturé anti-dérappant au premier emmanchement. Accroche-ligne métallique.

| Référence    | m    | x | cm  | g   | x  | g    |  |
|--------------|------|---|-----|-----|----|------|--|
| TDVM273MFSBF | 2,70 | 3 | 95  | 181 | 9  | 5-28 |  |
| TDVM303MFSBF | 3,00 | 3 | 105 | 186 | 10 | 5-28 |  |
| TDVM333MFSBF | 3,30 | 3 | 115 | 209 | 9  | 5-28 |  |



## EXCELER VAIRON MANIÉ

à partir de  
129 €\*

Cannes idéales pour le maniement de toutes les montures spéciales vairon manié. Un concept en 3 éléments qui facilite le transport et une action toute en douceur qui préserve la bonne tenue du vairon sur sa monture et optimise les chances de piquer le poisson à la touche.

- Blank carbone HVF (High Volume Fiber) • Emmanchement inversé • Anneaux monopattes SiC • Porte-moulinet profilé à vis exclusif Daiwa • Poignée liège • Action semi-parabolique et sensible • Pommeau anti-choc en liège au talon • Un moulinet de taille 2000/2500 l'équilibre parfaitement



| Référence  | m    | x | cm | g   | x | g    |
|------------|------|---|----|-----|---|------|
| EXVM253MBF | 2,50 | 3 | 88 | 201 | 7 | 5-28 |
| EXVM283MBF | 2,80 | 3 | 98 | 212 | 8 | 5-28 |

## MEGAFORCE VAIRON MANIÉ

à partir de  
52 €\*

Les Megaforce sont des cannes d'initiation à la technique du vairon manié, capables de propulser l'appât sans le déchirer tout en garantissant un ferrage efficace.

- Blank carbone • Emmanchement inversé • Anneaux monopattes SiC et anneau de tête anti-emmêlement (forme galbée empêchant le bouclage intempêtif du fil en tête) • Porte-moulinet tubulaire à vis • Poignée liège • Action de pointe sensible • Pommeau renforcé liège au talon

| Référence    | m    | x | cm  | g   | x | g    |
|--------------|------|---|-----|-----|---|------|
| MFVM273MFSAF | 2,70 | 3 | 96  | 178 | 8 | 5-28 |
| MFVM282MFSAF | 2,80 | 2 | 145 | 190 | 8 | 5-28 |



## STEEZ

à partir de  
479 €\*

La série des STEEZ comprend 3 cannes techniques d'exception. Les carbonés étudiés proposent ce qui se fait de mieux pour la recherche des black-bass. Les techniques modernes pour lesquelles ces cannes sont développées permettent également de toucher nos carnassiers locaux : perches ou brochets notamment.

### STEEZ 691HMFB - MACHINE GUN CAST TYPE-III

La Machine Gun Cast Type-III est dotée d'une sensibilité extrême grâce à une teneur en carbone SVF exceptionnelle de 99 % ! Toutes les informations du leurres (*chocs, touches, vibrations*) sont transmises directement au poignet avec précision. L'enroulement de carbone en X45 améliore énormément la réactivité de la canne lors des torsions. De plus, le X45 donne du "ressort" au blank lorsqu'on le charge au lancer, ce qui améliore la précision des posers et les distances de lancer. Sa longueur lui permet de pitcher à distance et facilite les ferrages. Cette canne polyvalente répond à un grand nombre d'usages techniques avec un haut niveau de précision. Elle permet de pratiquer au spinnerbait, au rubber jig, au montage texan ou encore à la frog.

Teneur en carbone SVF : 99 %.

### STEEZ 721HFB - WALLESEY

Contrairement aux idées reçues, la sensibilité d'une canne a un impact positif sur les performances lors de l'utilisation de swimbait. Le carbone d'ultra-haute sensibilité SVF est doté d'un taux de concentration de fibres de 94 %. Il permet de ressentir les moindres mouvements latéraux des swimbaits et liplless big-baits (*sans bavette*) lors de leur nage en S pour adapter la vitesse de récupération et exploiter au mieux la nage du leurre. Ce blank d'exception permet aussi d'utiliser les spinnerbaits et, même s'il n'est pas prévu pour cela, de peigner efficacement au ras du fond avec un montage texan sur tête plombée.

Teneur en carbone SVF : 94 %.

### STEEZ 651MMHRB - SPECTER

La STEEZ SPECTER possède une action regular-fast lui offrant une polyvalence impressionnante au niveau des différentes pêches techniques. Cette canne permet de pêcher aux poissons nageurs en récupération lente à modérée (*jerkbait, stickbait ou plugs*). Son action progressive permet de prospecter aussi en powerfishing avec des spinnerbaits, buzzbaits ou encore des vibrations. La sensibilité extrême de cette canne au carbone d'ultra-haute densité SVF ouvre également l'accès à des techniques d'approche plus fines telles que le light rubber jig, la pêche en texan pas ou peu plombé ou la pêche à gratter au leurre souple sur tête football. Son développement a été expertisé grâce à l'outil de développement informatique exclusif Daiwa nommé ESS. Le travail de courbure et la sensibilité de la canne à différentes phases d'exploitation ont été peaufinés lors des lancers, des récupérations, des combats et ce, avec les contraintes de chaque technique décrite dans ce texte. Une canne à la pointe de la technologie !

Teneur en carbone SVF : 88 %.

- Blank carbone SVF (*Super-high Volume Fiber*) 88 à 99 % selon les cahiers des charges
- Monobrin
- Anneaux Fuji SiC sur monture Titanium
- Porte-moulinet "Air Beam", hyper léger et ergonomique, type revolver avec écrou de serrage customisé
- Poignée ergonomique en mousse, striée sur le modèle SPECTER
- Action rapide
- Livré dans un étuis néoprène

| Référence                             | mm   | x | cm  | g   | x  | g                 |
|---------------------------------------|------|---|-----|-----|----|-------------------|
| STZ691HMFB<br>MachineGunCast Type-III | 2,06 | 1 | 206 | 111 | 9  | ¼-1 oz - 7-28 g   |
| STZ721HFB<br>Wallesey                 | 2,18 | 1 | 218 | 133 | 10 | ¼-1 ½ oz - 7-42 g |
| STZ651MMHRB<br>Specter                | 1,96 | 1 | 196 | 144 | 9  | ¾-1 oz - 5-28 g   |

**Info +** L'action de la canne programmée par ordinateur ! ➡



La technologie "Expert Sens Simulation" est unique. Elle utilise un programme informatique exclusif Daiwa qui optimise l'action de la canne. La répartition des charges sur le blank est étudiée sur différents paliers de tension jusqu'à la courbure maximale. Le logiciel étudie l'énergie cinétique dans l'action de lancer en fonction du poids de la ligne et dans l'action du combat selon le poids et la force de tirée du poisson. Le résultat : un blank parfaitement adapté au type de pêche. Le cahier des charges précis est suivi à la fois par les ingénieurs Daiwa et par les meilleurs pêcheurs de la technique étudiée.

**Info +** Tableau de conversion "gramme / once" ➡

Développées aux États-Unis, les Steez affichent des puissances de lancer en once (Oz). Cette unité de poids équivaut à 28,35 g. Voici un tableau de conversion simplifié qui vous sera utile pour lire les puissances de lancer de certaines cannes et le poids de têtes plombées techniques en provenance du Japon ou des US.

|        |       |        |       |       |        |        |        |
|--------|-------|--------|-------|-------|--------|--------|--------|
| Gramme | 0,3 g | 2,6 g  | 3,5 g | 5,3 g | 7 g    | 9 g    | 10,5 g |
| Once   | ½ oz  | ¾ oz   | 1 oz  | ¾ oz  | ¼ oz   | ¾ oz   | ¾ oz   |
| Gramme | 14 g  | 17,5 g | 21 g  | 28 g  | 35 g   | 42 g   | 56 g   |
| Once   | ½ oz  | ¾ oz   | ¾ oz  | 1 oz  | 1 ¼ oz | 1 ½ oz | 2 oz   |

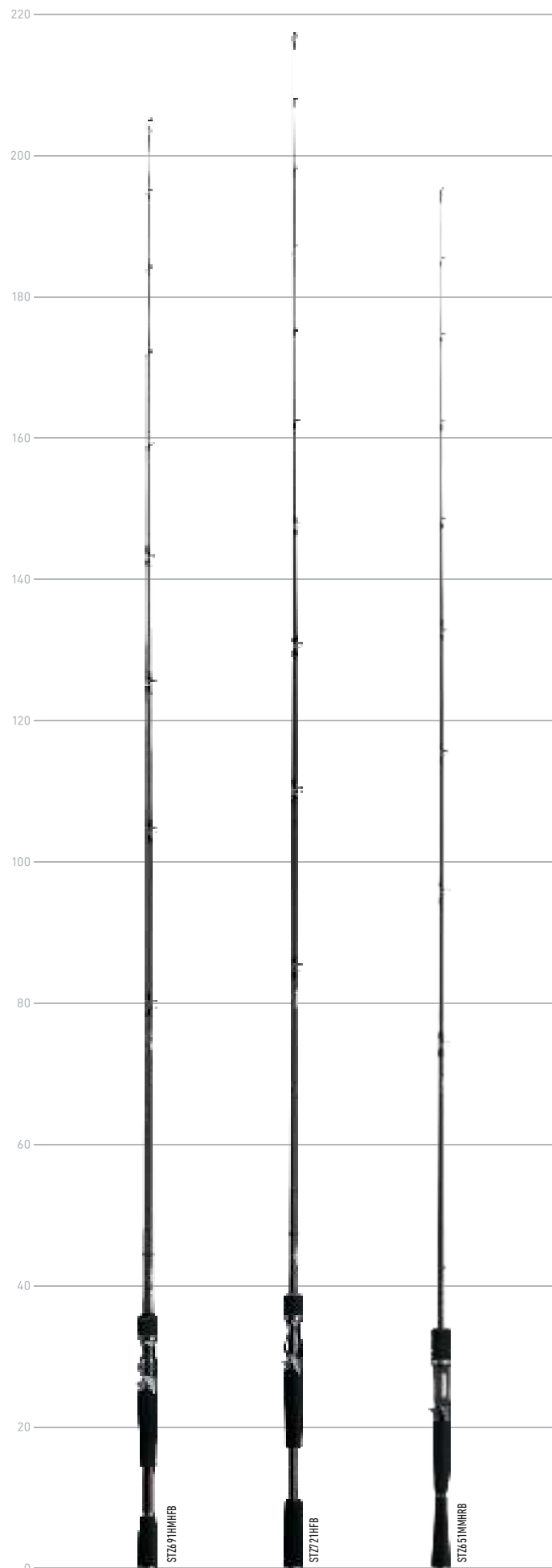



## Les anneaux carbone AGS arrivent en baitcasting !

### NEW STEEZ AGS

à partir de  
369 €\*

Pour la première fois dans notre catalogue, une canne baitcasting est revêtue d'anneaux carbone AGS. Ces anneaux, 42% plus légers que le Titanium, permettent d'exploiter au mieux le blank de la nouvelle Steez AGS. Le carbone SVF Nanoplus définit ce qui se fait de mieux en termes de légèreté et de sensibilité. Ce carbone pur avec moins d'1% de résine convient parfaitement aux usages techniques.

#### Modèle 691 MH RB

Cette canne dispose d'une action regular convenant parfaitement aux leurres à fort tirant tels que les minnow à bavette modérée ou longue, les crankbaits ou encore les spinners spinnerbaits à fortes palettes. L'enroulement des nappes en x45 offre un blank bien en place, qui supporte mieux les torsions.

#### Modèle 701H MH FB

Son action ultra-rapide est idéale pour les pêcheurs de black-bass aux leurres souples. La réactivité du blank se ressentira jusqu'aux fameuses chandelles effectuées par les bass hors de l'eau. Pour des lancers de précision, du plaisir à l'état pur lors des managements et des combats maîtrisés, la canne casting Steez AGS est l'outil parfait !

La conicité forte de ces blanks et les renforts carbone à sa base offrent un talon puissant pour empêcher les poissons de se réfugier dans les obstacles tels que les bois morts.

- Blank carbone SVF Nanoplus (*Super-high Volume Fiber*) monté avec la technologie x45
- Monobrin
- Anneaux carbone AGS exclusifs Daiwa et anneaux de pointe Fuji Titanium
- Porte-moulinet "Air Beam", hyper léger et ergonomique, type revolver avec écrou de serrage customisé
- Poignée ergonomique en mousse EVA haute densité
- Action rapide très marquée en pointe
- Accroche leurre Fuji
- Livrée dans un étuis en nylon doublé

| AGS                                 | X45  | NANOPLUS | SVF | MAGNUM TAPER | micro Pitch | Fuji  |
|-------------------------------------|------|----------|-----|--------------|-------------|-------|
| Référence                           | m    | x        | cm  | g            | x           | g     |
| <b>N</b> STZAGS691MHRBBF<br>Regular | 2.06 | 1        | 206 | 110          | 9           | 7-28  |
| <b>N</b> STZAGS701HMHFBF<br>Fast    | 2.13 | 1        | 213 | 123          | 9           | 10-35 |

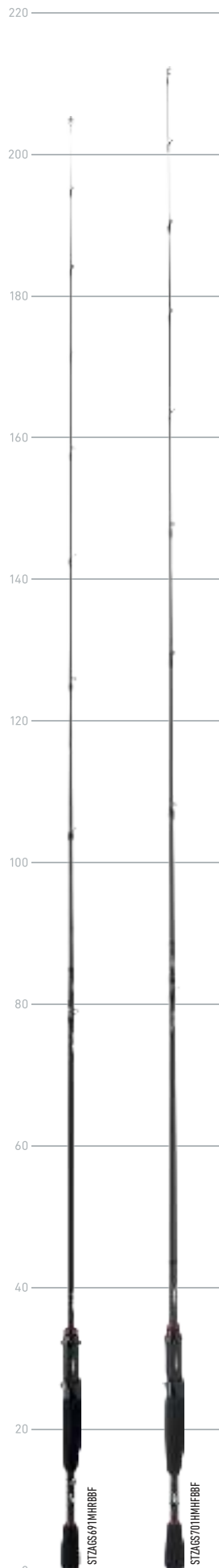

#### Anneaux carbone casting AGS

Les anneaux carbone AGS sont les plus légers et sensibles au monde. L'anneau AGS est 42% plus léger et 3x plus sensible que l'armature Titanium.



#### Montage du carbone x45 et Magnum Taper

Montage conique Magnum Taper avec structure x45 : fibres spirales (90°), linéaires (0°) et hélicoïdales croisées (45°). La réserve de puissance et l'action ont une durée de vie unique.



#### Qualité carbone SVF NanoPlus

Nano-dispersion de la résine et serrage des fibres de carbone amplifié lors de la polymérisation à chaud. Le blank est ultra-réactif, léger et sensible.



#### Porte-moulinet Air Beam

Le porte-moulinet Air Beam, exclusivité Daiwa, est léger et ergonomique. Sa bague de serrage à cliquet assure un parfait maintien du moulinet.



#### Accroche leurre Fuji®

L'accroche leurre en ABS de haute densité, de couleur or assortie à la canne, permet de fixer un leurre ou un hameçon. Sa position et son orientation sont ajustables.

**PROREX XR**

à partir de 149 €\*

Pour sa première apparition aux yeux des pêcheurs et professionnels du secteur, la gamme de cannes PROREX XR a remporté le prix de la meilleure nouveauté Européenne au salon professionnel EFTTEX à Amsterdam. La gamme baitcasting Prorex XR propose un large éventail de cannes de toute dernière génération. Ces blanks exceptionnels sont issus de nappes de carbone de très haute qualité HVF améliorés par la technologie NanoPlus. Ils sont enroulés avec la technologie x45 (fibres de carbone verticales, horizontales et obliques successives) et renforcés de la structure de carbone 3DX. Ils apportent un ressenti incroyable des moindres touches et accrocs et leurs actions sont d'une précision rare. Parmi cette collection de cannes 2 brins à emmanchement carbone Daiwa V-Joint, un modèle monobrin 561XXH fait exception. Ce dernier est destiné aux gros jerks à brochet. Les modèles XH, XXH et XXXH sont destinés à lancer de gros leurres pour cibler les brochets record. Les modèles M et MH permettent la traque des bass, perches et sandres et le modèle H convient bien pour la recherche spécifique des gros sandres en milieu encombré ou des brochets.

- Blank carbone HVF NANOPLUS (High Volume Fiber) monté avec la technologie x45 et renforcé de carbone 3DX
- Emmanchement V-Joint, spigot sauf le modèle 862XXXH à emmanchement droit
- Anneaux Fuji K Alconite
- Porte-moulinet ergonomique exclusif Daiwa
- Poignée mousse EVA de haute densité
- Action de pointe
- Accroche leurre amovible exclusif Daiwa



| Référence             | m    | x | cm  | g   | x  | g      |
|-----------------------|------|---|-----|-----|----|--------|
| <b>N</b> PXX6101MFBAF | 2,08 | 1 | 208 | 105 | 9  | 7-21   |
| PXX662MHFBAF          | 1,98 | 2 | 104 | 114 | 8  | 7-28   |
| PXX702MHFBAF          | 2,13 | 2 | 111 | 119 | 9  | 7-28   |
| <b>N</b> PXX701MHFBAF | 2,13 | 1 | 213 | 111 | 9  | 7-28   |
| <b>N</b> PXX721MHRBAF | 2,18 | 1 | 218 | 112 | 9  | 7-28   |
| PXX702HFBAF           | 2,13 | 2 | 111 | 126 | 9  | 14-42  |
| PXX762XHFBFAF         | 2,29 | 2 | 119 | 161 | 10 | 28-84  |
| PXX561XXHFBAF         | 1,68 | 1 | 168 | 140 | 8  | 60-120 |
| PXX662XXHFBAF         | 1,98 | 2 | 104 | 149 | 9  | 60-120 |
| PXX692XXXHFBAF        | 2,06 | 2 | 108 | 157 | 9  | 80-180 |
| PXX862XXXHFBAF        | 2,59 | 2 | 134 | 182 | 10 | 80-180 |

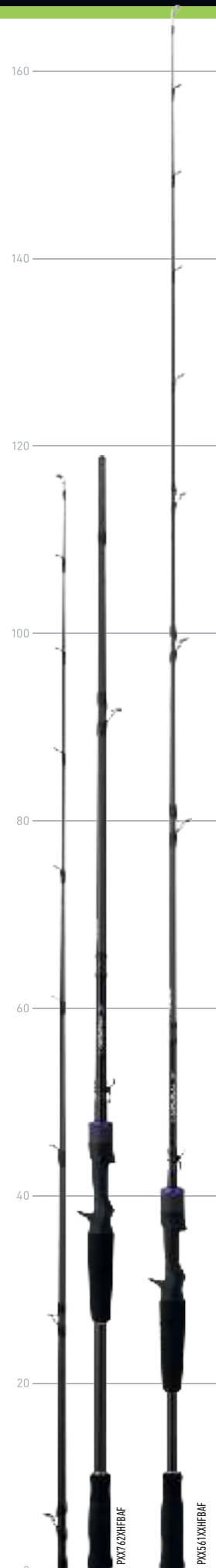

**Carbone HVF nanoplus**

Le carbone HVF fixe ses fibres par un mélange et un ajustement des résines de l'ordre du nanomètre ! Le blank de ultra-haute densité devient plus sensible, léger et résistant à la fois.



**Technologie x45**

Structure du carbone x45: fibres spiralaires (90°), linéaires (0°) et hélicoïdales croisées (45°). La réserve de puissance et l'action ont une durée de vie unique.

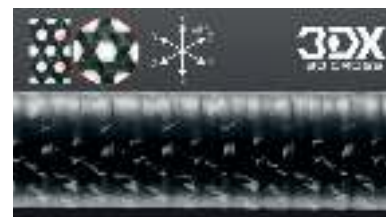

**Carbone 3DX**

Le talon est renforcé en carbone 3DX. La structure de carbone hexagonale (tissus multidirectionnels à 60°) booste la puissance de la canne quel que soit son sens de compression.



**Porte-moulinet exclusif**

Ce porte-moulinet exclusif Daiwa ajouré est léger et ergonomique. Sa coupe ajustée et sa bague de serrage EVA assurent une parfaite tenue au moulinet.



**Accroche-leurre exclusif Daiwa**

Daiwa a mis au point cet accroche-leurre exclusif en ABS de haute densité. Réversible, il permet de fixer les leurres par l'attache rapide ou par l'œillet.

## TATULA

à partir de  
164 €\*

La gamme baitcasting Tatula a débarqué en force avec le titre de championne du monde de la pêche du black-bass en 2014. Ces cannes ont été utilisées par Randy Howell lors du Bassmaster Classic et l'ont accompagné dans sa quête du titre le plus convoité au monde dans l'univers de la pêche. Derrière leurs finitions éclatantes, ces blanks cachent de vraies technologies au service du pêcheur. Les nappes de carbone de très haute qualité SVF sont enroulées avec la technologie Daiwa x45 et offrent au pêcheur un ressenti immédiat et des actions précises. Les cannes Tatula ont été passées au crible par le test impartial et très critique du magazine Tackle Tour aux États-Unis. Elles ont reçu une note globale de 8.33/10 et une note de 9.47/10 en termes de construction et de qualité. Les modèles monobrins sont issus de la gamme Américaine et les modèles 2 brins ont été spécialement développés pour les pêcheurs Européens.

- Blank carbone SVF (Super-high Volume Fiber) monté avec la technologie x45
- Emmanchements inversés sur les modèles 2 brins • Anneaux Fuji Alconite • Porte-moulinet ergonomique exclusif Daiwa • Poignée hard EVA • Action de pointe • Butt cap Daiwa au talon • Accroche leurre métallique noir

| Référence   | m    | x | cm  | g   | x | g       |
|-------------|------|---|-----|-----|---|---------|
| TAT662MB    | 1,98 | 2 | 103 | 107 | 9 | 7-21    |
| TAT701MRB   | 2,13 | 1 | 213 | 114 | 9 | 7-21    |
| TAT721HFB   | 2,18 | 1 | 218 | 114 | 9 | 10,5-42 |
| TAT602MHB   | 1,83 | 2 | 95  | 105 | 8 | 7-28    |
| TAT662MHB   | 1,98 | 2 | 103 | 110 | 9 | 7-28    |
| TAT6101MHFB | 2,07 | 1 | 207 | 109 | 9 | 7-28    |
| TAT702MHB   | 2,13 | 2 | 110 | 116 | 9 | 7-28    |



## PROREX

à partir de  
89 €\*

La gamme PROREX est une série complète de cannes casting permettant d'aborder toutes les pêches du brochet en France. Faciles à transporter, les modèles en deux éléments disposent d'un emmanchement V-Joint. La traque des grands brochets peut commencer !

La 702HXHFBAF est une canne polyvalente pour l'emploi de leurres durs, petits swimbait et shad jusqu'à 50 g.

La 762XHFBAF est une canne pour la pêche à distance au swimbait et au shad linéaire.

La 561XHFBAF est une canne pour la pêche au jerkbait en bateau ou en float tube.

La 662XXHFBAF sera parfaite pour la pêche du bord au jerkbait grâce à son bras de levier important.

Les 692XXXHFBAF et 862XXHFBAF autorisent l'emploi de très gros leurres (swimbait, shads) jusqu'à 180 g.

La 902 UXH est une canne longue pour la pêche au très gros leurres. Sa construction en deux éléments égaux facilite le transport et son emmanchement droit permet de lancer en sécurité les très gros swimbait.

Terminons par le modèle qui fait figure d'exception avec la 701MH, conçue pour la pêche du black-bass. Elle offre une action polyvalente permettant la pêche au jig, la pêche weightless tout comme l'utilisation de spinnerbait.

- Blank carbone HVF monté avec la technologie x45 et renforcé de carbone 3DX
- Emmanchement V-Joint • Anneaux Seaguide SIC double-pattes et monopattes en pointe • Porte-moulinet Fuji ACS • Poignée liège • Action de pointe • Butt cap métallique Prorex au talon

| Référence               | m    | x | cm  | g   | x  | g       |
|-------------------------|------|---|-----|-----|----|---------|
| PX701MHFBFAF            | 2,13 | 1 | 213 | 133 | 9  | 7-28    |
| PX702XHFBAF             | 2,13 | 2 | 111 | 151 | 9  | 14-56   |
| PX762XHFBAF             | 2,29 | 2 | 119 | 163 | 9  | 28-84   |
| PX561XHFBAF             | 1,68 | 1 | 168 | 132 | 8  | 60-120  |
| PX662XXHFBAF            | 1,98 | 2 | 104 | 149 | 9  | 60-120  |
| PX692XXXHFBAF           | 2,06 | 2 | 108 | 162 | 9  | 80-180  |
| PX902UXHRBAF<br>Regular | 2,74 | 2 | 142 | 234 | 11 | 100-250 |
| PX862XXHFBAF            | 2,59 | 2 | 134 | 185 | 11 | 80-180  |

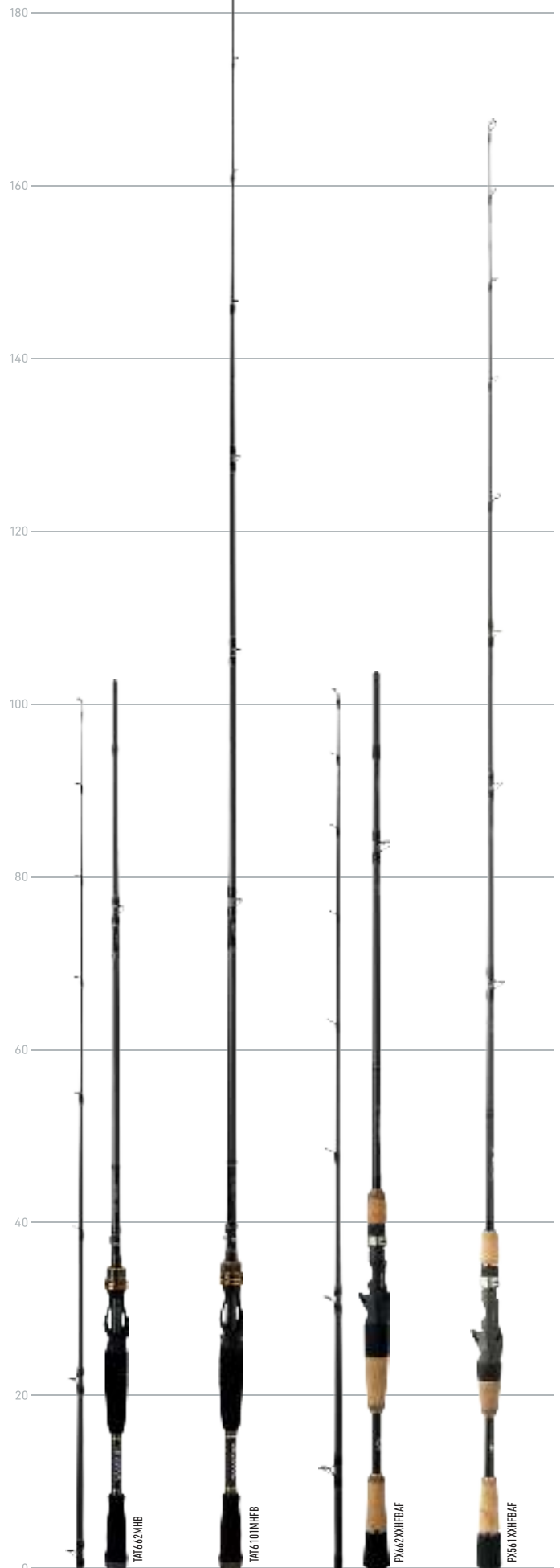

## BALLISTIC

à partir de  
94 €\*

Série de cannes casting offrant de grandes performances à un prix contenu. Bien équilibrées, sensibles et réactives, les Ballistic sont parfaites pour les pêcheurs en float tube.

- Blank carbone HVF (High Volume Fiber) monté avec la technologie x45
- Emmanchement inversé sur les modèles 2 brins
- Anneaux Fuji OAL
- Porte-moulinet Fuji ACS ajouré avec bague de vissage customisée
- Poignée EVA
- Action rapide
- Accroche leurre métallique
- Butt Cap Daiwa au talon. Etui tissu

| Référence    | m    | x | cm  | g   | x | g     |
|--------------|------|---|-----|-----|---|-------|
| BLX662MFBAX  | 1,98 | 2 | 104 | 102 | 9 | 7-21  |
| BLX661MHFBAX | 1,98 | 1 | 198 | 108 | 9 | 7-28  |
| BLX662MHFBAX | 1,98 | 2 | 104 | 111 | 9 | 7-28  |
| BLX702MHFBAX | 2,13 | 2 | 110 | 117 | 9 | 7-28  |
| BLX741HFBAX  | 2,20 | 1 | 220 | 127 | 9 | 14-42 |

## EXCELER

à partir de  
74 €\*

Les cannes Exceler baitcasting sont équipées du carbone HVF à haute concentration de fibres et de la technologie de montage x45 qui allège le blank tout en améliorant la sensibilité. Cette gamme répond aux besoins de la plupart des pêcheurs et propose aussi des produits spécialisés au rapport qualité/prix imbattable !

- Blank carbone HVF (High Volume Fiber) monté avec la technologie x45
- Emmanchement inversé
- Anneaux Seaguide SiC double-pattes et monopattes en pointe
- Porte-moulinet ergonomique exclusif Daiwa, ajouré en 2 parties à bague vissante métallique
- Poignée EVA
- Action de pointe rapide
- Accroche leurre métallique
- Butt Cap Daiwa au talon. Etui tissu

| Référence      | m    | x   | cm  | g   | x  | g      |
|----------------|------|-----|-----|-----|----|--------|
| EX602MFBFF     | 1,83 | 2   | 95  | 128 | 8  | 7-21   |
| EX662MFBFF     | 1,98 | 2   | 103 | 137 | 9  | 7-21   |
| EX661MHFBFF    | 1,98 | 1   | 198 | 140 | 9  | 7-28   |
| EX762XXHFBOSBF | 2,33 | 1+1 | 180 | 188 | 11 | 60-120 |
| EX602XXHFBOSBF | 1,83 | 1+1 | 141 | 160 | 8  | 60-120 |

## MEGAFORCE BASS

à partir de  
65 €\*

Cette nouvelle série Megaforce Bass a été développée pour traquer les carnassiers d'eau douce, notamment le black-bass au Portugal. Ces cannes monobrins sont dotées d'actions puissantes pour brider les gros carnassiers à la touche. Les modèles RB disposent d'action regular plus progressives et les modèles FB ont des actions fast plus rapides. Leur rapport qualité/prix est exceptionnel !

- Blank carbone haut module
- Monobrins
- Anneaux SiC noir tripattes
- Porte-moulinet ajouré avec bague de vissage customisée carbone
- Poignée mousse EVA haute densité gravée Daiwa au talon
- Action de pointe rapide

| Référence              | m    | x | cm  | g   | x  | g     |
|------------------------|------|---|-----|-----|----|-------|
| MF701MRBAP<br>Regular  | 2,13 | 1 | 213 | 119 | 11 | 7-21  |
| MF701MHRBAP<br>Regular | 2,13 | 1 | 213 | 136 | 11 | 7-28  |
| MF701MHFBAP<br>Fast    | 2,13 | 1 | 213 | 136 | 11 | 7-28  |
| MF701HMHFBAP<br>Fast   | 2,13 | 1 | 213 | 159 | 11 | 10-35 |

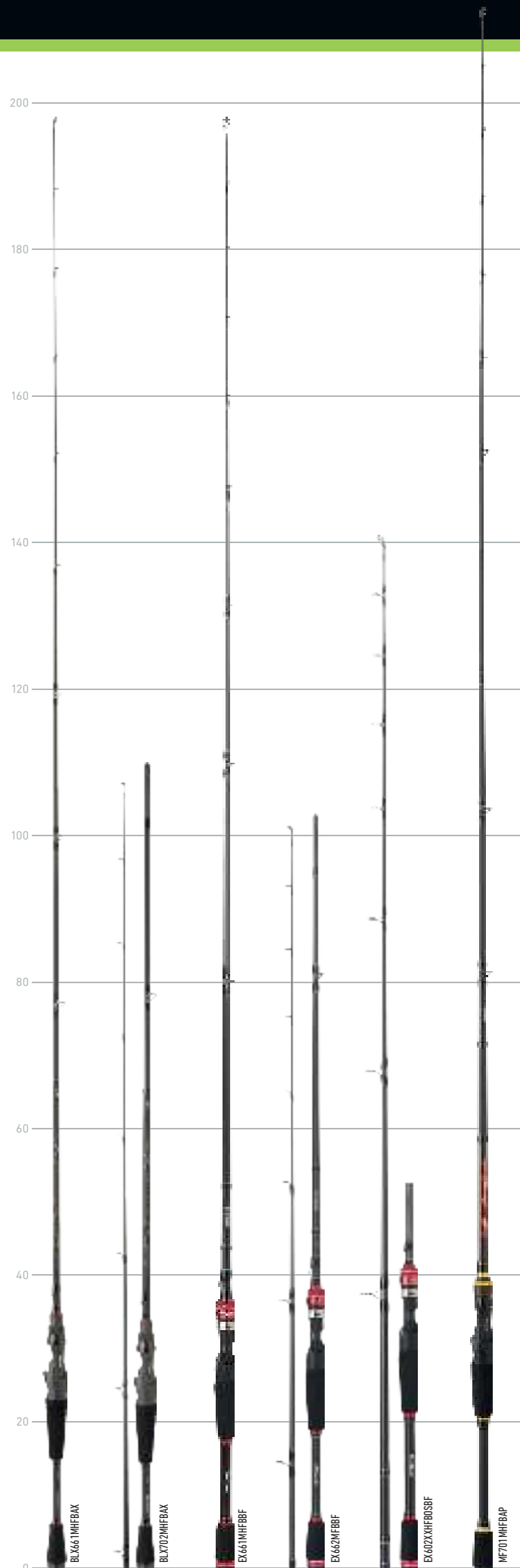

## TEAM DAIWA TRAVEL

à partir de  
229 €\*

Les cannes multibrins Team Daiwa Travel proposent un programme "voyage" pour les pêches fines à moyennes aux leurres en baitcasting. Avec des blanks HVF de haute qualité et des emmanchements en carbone BIAS (V-JOINT), elles sont parées pour la recherche des poissons tropicaux de taille moyenne ainsi que des brochets de nos eaux. Elles sont livrées dans un étui semi-rigide, gardez-les près de vous où que vous soyez.

- Blank carbone HVF (High Volume Fiber) monté avec la technologie x45
- Emmanchement spigot V-Joint
- Anneaux Fuji Alconite monopattes K anti-emmêlements
- Porte-moulinet FUJI PTSMPJ ajouré avec foregrip EVA vissant en guise de back-stop
- Poignée EVA de haute densité
- Action "Regular-fast progressive" pour le modèle 684, "Regular-fast" pour le modèle 654 et "Regular-fast puissant" pour les autres modèles
- Butt cap Daiwa au talon
- Livrées dans une housse de transport semi-rigide à la taille de chaque canne



| Référence      | m    | x | cm | g   | x | g      |
|----------------|------|---|----|-----|---|--------|
| TD684MHRBBF    | 2,03 | 4 | 55 | 161 | 9 | 7-28   |
| TD684HRBBF     | 2,03 | 4 | 56 | 180 | 9 | 14-42  |
| TD654XHFBOBSBF | 1,96 | 4 | 55 | 180 | 9 | 28-84  |
| TD724XHRBOSBF  | 2,18 | 4 | 63 | 189 | 9 | 28-84  |
| TD814XXHRBOSBF | 2,46 | 4 | 69 | 230 | 9 | 60-150 |



## EXCELER

94 €\*

Cette canne Exceler baitcasting multibrin est équipée du carbone HVF à haute concentration de fibres et de la technologie de montage x45 qui allège le blank tout en améliorant la sensibilité. Ce produit spécialisé au rapport qualité/prix imbattable est doté d'un encombrement réduit de 54 cm seulement !

- Blank carbone HVF (High Volume Fiber) monté avec la technologie x45
- Emmanchement inversé
- Anneaux Seaguide SiC double-pattes et monopattes en pointe
- Porte-moulinet ergonomique exclusif Daiwa, ajouré en 2 parties à bague vissante métallique
- Poignée EVA
- Action de pointe rapide
- Accroche leurre métallique
- Butt Cap Daiwa au talon
- Etui tissu



| Référence   | m    | x | cm | g   | x | g    |
|-------------|------|---|----|-----|---|------|
| EX664MHFBFF | 1,98 | 4 | 54 | 145 | 9 | 7-28 |





## Les Steez AGS revisitées par les dernières technologies

### NEW STEEZ AGS

à partir de  
379 €\*

La nouvelle Steez AGS est dotée des anneaux carbone Daiwa, les plus légers au monde ! Ils offrent un ressenti de légèreté dès la prise en main de la canne, et encore plus en action de pêche. Ces branches carbonées sont conductrices des moindres vibrations pour un ressenti unique des touches et des obstacles sur le fond. Pour un mariage parfait de technologies, le blank est réalisé en carbone SVF Nanoplus, ce qui se fait de mieux en termes de légèreté et de sensibilité. Ce carbone pur avec moins d'1% de résine convient parfaitement aux actions ultra-rapides demandées par les pêcheurs de black-bass. L'enroulement des nappes en x45 offre un blank bien en place, qui supporte mieux les torsions. La réactivité du blank se ressentira jusqu'aux fameuses chandelles effectuées par les bass hors de l'eau. Pour des lancers de précision, du plaisir à l'état pur lors des manèges et des combats maîtrisés, la canne Steez AGS est l'outil parfait !

La conicité forte de ces blanks et les renforts carbone à sa base offrent un talon puissant pour empêcher les poissons de se réfugier dans les obstacles tels que les bois morts. Le modèle M est parfait pour la pêche en finesse et à gratter. Les modèles MH sont polyvalents et permettent de pêcher en linéaire tout comme en weightless avec des leurres souples de bonne taille. Le modèle HMH est la canne parfaite pour les zones profondes et les courants.

- Blank carbone SVF Nanoplus (*Super-high Volume Fiber*) monté avec la technologie x45
- Monobrin • Anneaux carbone AGS exclusifs Daiwa et anneaux de pointe Fuji Titanium
- Porte-moulinet ergonomique exclusif DAIWA avec vis de serrage Fuji à cliquet sonore
- Poignée ergonomique en mousse EVA haute densité • Action rapide très marquée en pointe • Accroche leurre Fuji • Livrée dans un étui néoprène

|                  | AGS  | X45 | NANOPLUS | SVF | MAGNUM TAPER | micro Pitch | 7.2 | Fuji |
|------------------|------|-----|----------|-----|--------------|-------------|-----|------|
| Référence        | m    | x   | cm       | g   | x            | g           |     |      |
| STZAGS651MFSBF   | 1,96 | 1   | 196      | 94  | 8            | 5-21        |     |      |
| STZAGS671MHFSBF  | 2,01 | 1   | 201      | 111 | 8            | 7-28        |     |      |
| STZAGS701MHFSBF  | 2,13 | 1   | 213      | 115 | 9            | 7-28        |     |      |
| STZAGS701HMHFSBF | 2,13 | 1   | 213      | 132 | 9            | 10-35       |     |      |

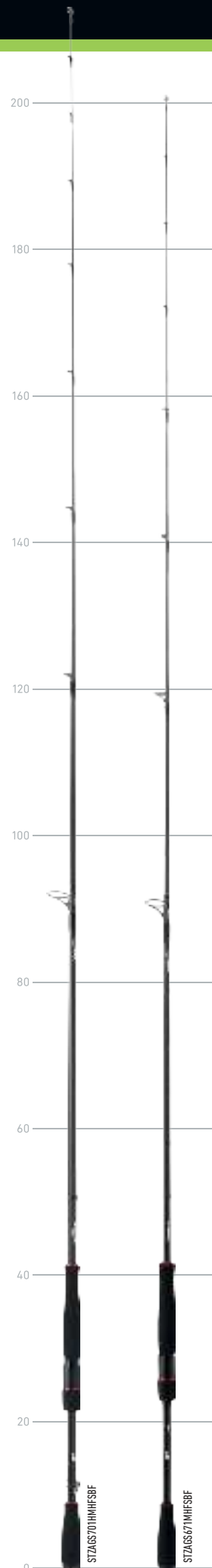

#### Anneaux carbone AGS

Les anneaux carbone AGS sont les plus légers et sensibles au monde. L'anneau AGS est 42% plus léger et 3x plus sensible que l'armature Titanium.



#### Montage du carbone x45 et Magnum Taper

Montage conique Magnum Taper avec structure x45 : fibres spirales (90°), linéaires (0°) et hélicoïdales croisées (45°). La réserve de puissance et l'action ont une durée de vie unique.



#### Qualité carbone SVF Nanoplus

Nano-dispersion de la résine et serrage des fibres de carbone amplifié lors de la polymérisation à chaud. Le blank est ultra-réactif, léger et sensible.



#### Porte-moulinet Air Beam

Le porte-moulinet Air Beam, exclusivité Daiwa, est léger et ergonomique. Sa bague de serrage à cliquet assure un parfait maintien du moulinet.



#### Accroche leurre Fuji®

L'accroche leurre en ABS de haute densité, de couleur or assortie à la canne, permet de fixer un leurre ou un hameçon. Sa position et son orientation sont ajustables.

# TOURNAMENT

## TOURNAMENT AGS

à partir de  
389 €\*

Cette gamme Tournament AGS est spécialement destinée aux pêches en eau douce. Son blank est le fruit du meilleur de la technologie Daiwa : X45, SVF, 3DX et V-Joint pour la mise en œuvre d'un produit hors norme. Les anneaux AGS en carbone apposés sur ce blank en font l'un des plus résonnants du marché.

Les différentes puissances permettant de couvrir l'ensemble des pêches au carnassier en eau douce.

### Modèle 702 M

Cette canne de 7' (2,13 m) est idéale pour le poisson nageur ou les pêches à gratter.

### Modèle 772 MH

La 7'7 (2,31 m) est parfaite pour la pêche du sandre en linéaire.

### Modèle 802 H

La version 8' (2,44 m) est conçue pour les pêches au leurre souple à distance.

- Blank carbone SVF (*Super-high Volume Fiber*) monté avec la technologie x45 et renforcé de carbone 3DX
- Emmanchement spigot V-Joint
- Anneaux carbone AGS exclusifs Daiwa. Sous le premier Anneau se trouve une nappe de carbone qui renforce le blank pour éviter que la base de l'anneau ne comprime le blank lors d'une forte tension
- Porte-moulinet exclusif Daiwa, finition gloss-black
- Poignée mousse EVA au-dessus du porte-moulinet et liège en-dessous
- Action de pointe sensible
- Accroche leurre FUJI rabattable noir/argent



| Référence      | m    | x | cm  | g   | x | g     |
|----------------|------|---|-----|-----|---|-------|
| TNAGS702MFSAF  | 2,13 | 2 | 111 | 135 | 8 | 7-21  |
| TNAGS772MHFSAF | 2,31 | 2 | 120 | 128 | 9 | 7-28  |
| TNAGS802HFSAF  | 2,44 | 2 | 127 | 153 | 9 | 14-42 |



## PROREX AGS

à partir de  
239 €\*

Plus accessibles que jamais, les Prorex AGS sont composées d'un blank carbone SVF léger et renforcé par la technologie Nanoplus. L'enroulement des nappes en x45 et le renfort 3DX au talon propulsent ces cannes au sommet de la technologie. Les anneaux carbone AGS sont 42% plus légers que le Titanium et amplifient la sensibilité des cannes. En diminuant le poids des anneaux en pointe, le scion vibre moins au lancer, ce qui booste les distances. Le mariage parfait de la sensibilité, la précision et la puissance pour manier les leurres à la perfection et venir à bout des carnassiers qui nous font rêver. La gamme large couvre aussi bien la pêche des grands brochets à l'aide de gros leurres que les pêches délicates de la perche et du sandre. Livrées dans un étui néoprène.

- Blank carbone SVF Nanoplus (*Super-high Volume Fiber*) monté avec la technologie x45 et renforcé de carbone 3DX
- Emmanchement V-Joint
- Anneaux carbone AGS exclusifs Daiwa
- Porte-moulinet exclusif Daiwa « Carbon-Air », bague de serrage carbone Fuji à lèvres métallique
- Poignée EVA de haute densité
- Action rapide
- Accroche leurre amovible exclusif Daiwa



| Référence      | m    | x | cm  | g   | x | g     |
|----------------|------|---|-----|-----|---|-------|
| PXAGS742ULFSAF | 2,24 | 2 | 116 | 115 | 8 | 2-10  |
| PXAGS702LFSAF  | 2,13 | 2 | 111 | 113 | 8 | 5-14  |
| PXAGS632MHFSAF | 1,91 | 2 | 99  | 118 | 8 | 7-28  |
| PXAGS702MHFSAF | 2,13 | 2 | 111 | 114 | 8 | 7-28  |
| PXAGS802MHFSAF | 2,44 | 2 | 127 | 122 | 8 | 7-28  |
| PXAGS902MHFSAF | 2,74 | 2 | 142 | 139 | 8 | 7-28  |
| PXAGS702HFSAF  | 2,13 | 2 | 111 | 120 | 8 | 14-42 |
| PXAGS802HFSAF  | 2,44 | 2 | 127 | 135 | 8 | 14-42 |
| PXAGS902HFSAF  | 2,74 | 2 | 142 | 150 | 8 | 14-42 |
| PXAGS802XHFSAF | 2,44 | 2 | 127 | 147 | 8 | 28-84 |
| PXAGS902XHFSAF | 2,74 | 2 | 142 | 169 | 8 | 28-84 |



### Anneaux carbone AGS

Les anneaux carbone AGS sont les plus légers et sensibles au monde. L'anneau AGS est 42% plus léger et 3x plus sensible que l'armature Titanium.



**PROREX XR**

à partir de **149 €\***

Les cannes Prorex XR de toute dernière génération présentent des blanks exceptionnels issus de nappes de carbone de très haute qualité HVF. Le carbone est amélioré par la technologie Daiwa NanoPlus et l'enroulement des fibres verticales, horizontales et obliques par couches successives : technologie Daiwa x45. La sensibilité de ces cannes est exceptionnelle. La gamme complète propose tout un programme pour la traque des carnassiers, de la perche au brochet !

- Blank carbone HVF Nanoplus (*High Volume Fiber*) monté avec la technologie x45 et renforcé de carbone 3DX
- Emmanchement V-Joint
- Anneaux Fuji K Alconite
- Portemoulinet Fuji TVS ajouré et ergonomique
- Poignée mousse EVA de haute densité
- Action de pointe
- Accroche leurre amovible exclusif Daiwa



| Référence            | m    | x | cm  | g   | x | g      |
|----------------------|------|---|-----|-----|---|--------|
| PXX602ULFSAF         | 1,83 | 2 | 96  | 90  | 9 | 2-8    |
| PXX702ULFSAF         | 2,13 | 2 | 111 | 98  | 9 | 2-8    |
| PXX672MLXSAF         | 2,01 | 2 | 105 | 102 | 8 | 5-14   |
| PXX632MFSAF          | 1,91 | 2 | 100 | 105 | 7 | 5-21   |
| <b>N</b> PXX701MFSAF | 2,13 | 1 | 213 | 106 | 8 | 7-21   |
| PXX602MHFSAF         | 1,83 | 2 | 96  | 107 | 7 | 7-28   |
| PXX702MHFSAF         | 2,13 | 2 | 111 | 118 | 8 | 7-28   |
| PXX802MHFSAF         | 2,44 | 2 | 127 | 149 | 8 | 7-28   |
| PXX702HFSAF          | 2,13 | 2 | 111 | 130 | 8 | 14-42  |
| PXX802HFSAF          | 2,44 | 2 | 127 | 156 | 8 | 14-42  |
| PXX902HXHFSAF        | 2,74 | 2 | 142 | 176 | 9 | 14-56  |
| PXX802XHFSAF         | 2,44 | 2 | 127 | 166 | 8 | 28-84  |
| PXX802XHRSAF         | 2,44 | 2 | 127 | 169 | 8 | 28-84  |
| Action regular       |      |   |     |     |   |        |
| PXX802XXHRSAF        | 2,44 | 2 | 127 | 185 | 8 | 60-120 |
| Action regular       |      |   |     |     |   |        |



**TATULA**

à partir de **159 €\***

Les cannes Tatula, utilisées par Randy Howell lors du Bassmaster Classic 2014, l'ont accompagné dans sa victoire du titre le plus convoité au monde dans l'univers de la pêche. Derrière leurs finitions éclatantes, ces blanks cachent de vraies technologies au service du pêcheur. Les nappes de carbone de très haute qualité SVF sont enroulées avec la technologie Daiwa x45 et offrent au pêcheur un ressenti immédiat et des actions précises. La gamme Tatula spinning propose 3 modèles monobrins d'une sensibilité hors-norme et au rapport qualité/prix remarquable !

- Blank carbone SVF (*Super-high Volume Fiber*) monté avec la technologie x45
- Emmanchements inversés sur les modèles 2 brins
- Anneaux Fuji Alconite
- Portemoulinet ergonomique exclusif Daiwa
- Poignée hard EVA
- Action de pointe, scion Megatop sur les modèles ML
- Butt cap Daiwa au talon
- Accroche leurre métallique noir



| Référence                  | m    | x | cm  | g   | x | g                    |
|----------------------------|------|---|-----|-----|---|----------------------|
| TAT631MLXS<br>Scion plein  | 1,91 | 1 | 191 | 101 | 7 | 1/4-1/4 oz - 0,4-7 g |
| TAT6111MLXS<br>Scion plein | 2,11 | 1 | 211 | 109 | 8 | 1/4-1/4 oz - 0,4-7 g |
| TAT701MFS                  | 2,13 | 1 | 213 | 121 | 8 | 1/4-3/4 oz - 7-21 g  |

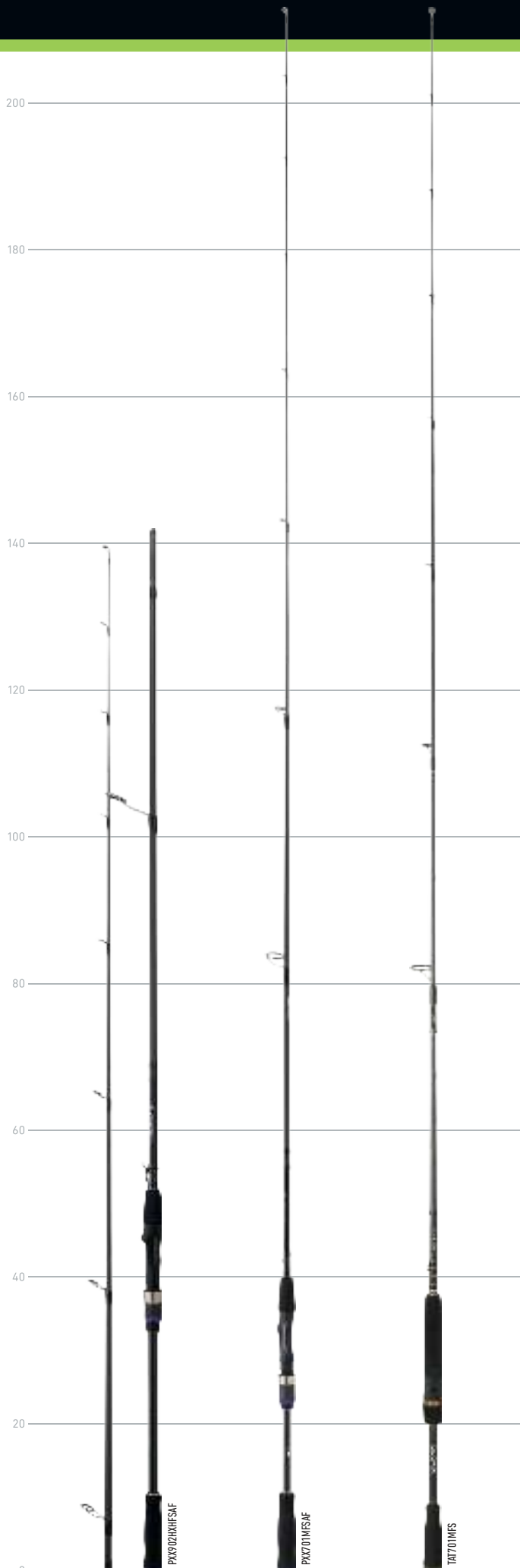

## POWERMESH

à partir de  
129 €\*

La gamme Powermesh comprend des cannes aux cahiers des charges éclectiques. Il y en a pour tous les goûts, de la canne ML pour les pêches fines à la canne 8' H pour pêcher à longue distance avec des poissons nageurs ou leurres souples volumineux jusqu'à 42 g.

• Blank carbone HVF (High Volume Fiber) monté avec la technologie x45 • Emmanchements inversés sur les modèles 2 brins • Anneaux Fuji Alconite • Porte-moulinet ajouré Fuji avec bague de vissage customisée carbone • Poignée liège • Action de pointe • Butt cap Daiwa au talon



| Référence    | m    | x | cm  | g   | x | g     |
|--------------|------|---|-----|-----|---|-------|
| PM672MLXFSBF | 2,01 | 2 | 105 | 105 | 7 | 5-14  |
| PM632MFSBF   | 1,90 | 2 | 100 | 101 | 7 | 5-21  |
| PM661MFSBF   | 1,98 | 1 | 198 | 101 | 7 | 5-21  |
| PM702MHFSBF  | 2,13 | 2 | 111 | 119 | 8 | 7-28  |
| PM802MHFSBF  | 2,44 | 2 | 126 | 126 | 9 | 7-28  |
| PM702HFSBF   | 2,13 | 2 | 111 | 123 | 8 | 14-42 |
| PM802HFSBF   | 2,44 | 2 | 127 | 136 | 9 | 14-42 |

## BALLISTIC

à partir de  
99 €\*

Série de cannes spinning offrant de grandes performances à un prix contenu. Bien équilibrées, sensibles et réactives, les Ballistic réunissent toutes les qualités d'une canne leurre technique.

• Blank carbone HVF (High Volume Fiber) monté avec la technologie x45 • Emmanchement inversé sur les modèles 2 brins • Anneaux Fuji OAL • Porte-moulinet Fuji ACS ajouré avec bague de vissage customisée • Poignée EVA • Action rapide • Accroche leurre métallique • Butt Cap Daiwa au talon. Etais tissu



| Référence    | m    | x | cm  | g   | x | g     |
|--------------|------|---|-----|-----|---|-------|
| BLX662MHFSAX | 1,98 | 2 | 102 | 102 | 8 | 7-28  |
| BLX702MHFSAX | 2,13 | 2 | 111 | 114 | 8 | 7-28  |
| BLX802MHFSAX | 2,44 | 2 | 127 | 124 | 8 | 7-28  |
| BLX702HFSAX  | 2,13 | 2 | 111 | 122 | 9 | 14-42 |
| BLX802HFSAX  | 2,44 | 2 | 127 | 132 | 9 | 14-42 |
| BLX902HFSAX  | 2,74 | 2 | 142 | 149 | 9 | 14-42 |

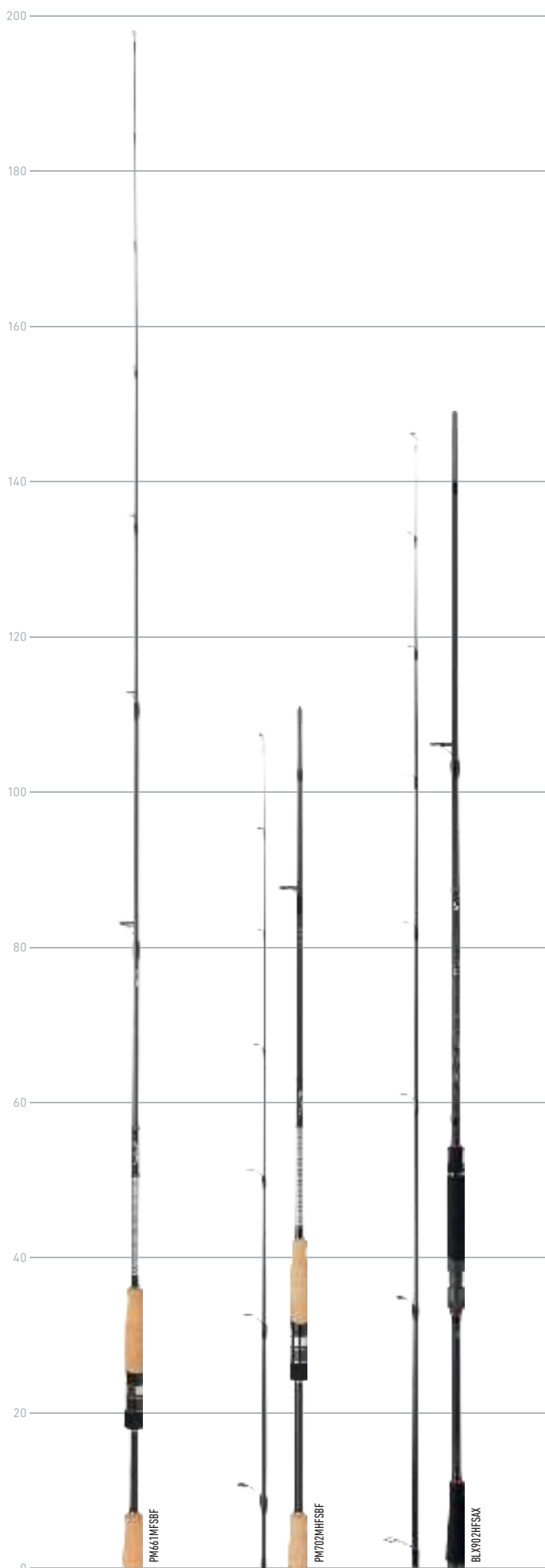



**PROREX**

à partir de **86 €\***

Cette gamme Prorex propose des cannes complémentaires d'un haut niveau de qualité. Leur carbone HVF enroulé avec la technologie x45 et renforcé de carbone 3DX offre des sensations uniques en action de pêche. Puissance au lancer et au combat et sensibilité en action de pêche sont les 2 maîtres mots pour qualifier cette gamme. Les pêcheurs de brochets ont désormais un univers entièrement dédié dans les gammes PROREX.

- Blank carbone HVF monté avec la technologie x45
- Emmanchement V-Joint
- Anneaux Seaguide SiC double-pattes et monopattes en pointe
- Porte-moulinet Fuji DPS tubulaire à vis
- Poignée liège
- Action de pointe
- Butt cap métallique Daiwa au talon

| Référence            | mm   | x | cm  | g   | x  | g      |
|----------------------|------|---|-----|-----|----|--------|
| PX602ULFSAF          | 1,83 | 2 | 96  | 82  | 8  | 2-8    |
| PX702ULFSAF          | 2,13 | 2 | 111 | 128 | 10 | 2-8    |
| PX702LFSAF           | 2,13 | 2 | 111 | 132 | 8  | 3-10   |
| PX802LFSAF           | 2,44 | 2 | 126 | 136 | 8  | 3-10   |
| PX602MFSAF           | 1,83 | 2 | 96  | 92  | 7  | 7-21   |
| PX602MHFSAF          | 1,83 | 2 | 96  | 94  | 7  | 5-14   |
| <b>N</b> PX662MLXSAF | 1,98 | 2 | 103 | 104 | 7  | 5-14   |
| <b>N</b> PX701MFSAF  | 2,13 | 1 | 213 | 132 | 8  | 7-21   |
| <b>N</b> PX701MHFSAF | 2,13 | 1 | 213 | 136 | 8  | 7-28   |
| PX802HMHFSAF         | 2,44 | 2 | 126 | 148 | 8  | 10-35  |
| PX902HMHFSAF         | 2,74 | 2 | 141 | 165 | 8  | 10-35  |
| PX802HXHFSAF         | 2,44 | 2 | 126 | 155 | 7  | 14-56  |
| PX902HXHFSAF         | 2,74 | 2 | 141 | 171 | 8  | 14-56  |
| PX802XHFSAF          | 2,44 | 2 | 126 | 168 | 7  | 28-84  |
| PX902XHFSAF          | 2,74 | 2 | 141 | 188 | 8  | 28-84  |
| PX802XXHFSAF         | 2,44 | 2 | 126 | 173 | 7  | 60-120 |
| PX902XXHFSAF         | 2,74 | 2 | 141 | 189 | 8  | 60-120 |
| PX802XXXHFSAF        | 2,44 | 2 | 126 | 186 | 7  | 80-180 |

**EXCELER**

à partir de **69 €\***

La série Exceler spinning touche à toutes les pêches au lancer-ramener. Ces cannes sont équipées du carbone HVF à haute concentration de fibres et de la technologie de montage x45 qui limite les torsions du blank et améliore les performances au lancer et lors du combat avec une belle prise.

- Blank carbone HVF (High Volume Fiber) monté avec la technologie x45
- Emmanchement inversé
- Nouveaux anneaux Seaguide SiC à armature redesignée et renforcée, finition gunsmoke
- Porte-moulinet ergonomique exclusif Daiwa, ajouré en 2 parties à bague vissante métallique
- Poignée EVA
- Action de pointe rapide
- Accroche leurre métallique
- Butt Cap Daiwa au talon
- Housse nylon
- S'équilibre parfaitement avec des moulinets taille 2000 à 4000 selon les modèles

| Référence   | mm   | x   | cm  | g   | x | g     |
|-------------|------|-----|-----|-----|---|-------|
| EX602ULFSBF | 1,83 | 2   | 96  | 93  | 7 | 3-10  |
| EX602LFSBF  | 1,83 | 2   | 95  | 121 | 7 | 5-14  |
| EX631LFSBF  | 1,89 | 1   | 189 | 100 | 7 | 5-14  |
| EX602MFSBF  | 1,83 | 2   | 95  | 124 | 7 | 7-21  |
| EX631MFSBF  | 1,89 | 1   | 189 | 103 | 7 | 5-21  |
| EX702MFSBF  | 2,13 | 2   | 111 | 147 | 8 | 7-21  |
| EX661MHFSBF | 1,96 | 1   | 196 | 117 | 8 | 7-28  |
| EX701MHFSBF | 2,13 | 1   | 213 | 124 | 8 | 7-28  |
| EX662MHFSBF | 1,98 | 2   | 103 | 138 | 8 | 7-28  |
| EX702MHFSBF | 2,13 | 2   | 111 | 157 | 8 | 7-28  |
| EX802MHFSBF | 2,43 | 2   | 126 | 163 | 9 | 7-28  |
| EX702HFSBF  | 2,13 | 2   | 111 | 161 | 8 | 14-42 |
| EX802HFSBF  | 2,43 | 2   | 126 | 166 | 9 | 14-42 |
| EX631XHFSBF | 1,90 | 1+1 | 158 | 136 | 7 | 28-84 |

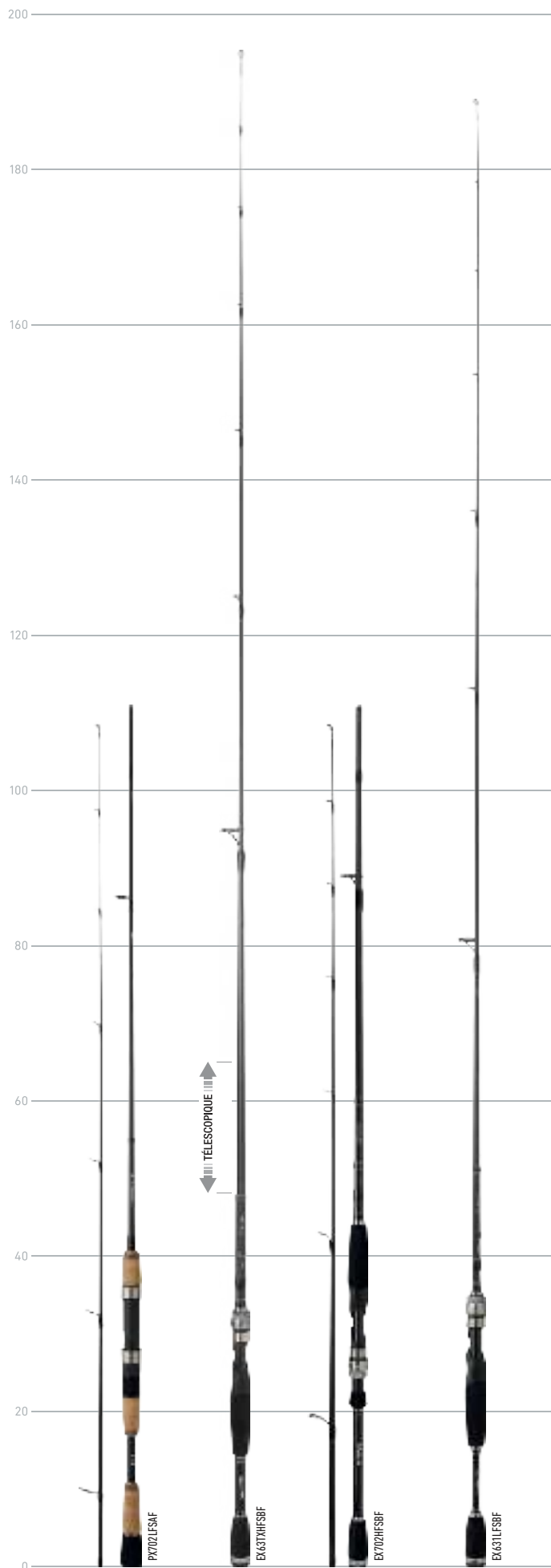

## THEORY

à partir de  
59 €\*

La gamme Theory est destinée aux pêches aux leurres. Elle est composée de modèles complémentaires. La version 702UL est adaptée aux pêches légères de la perche et du chevesne par exemple. Les autres modèles sont plus polyvalents et sont dotés d'un grammage de lancer de 7-28 à 10-35 g.

- Blank carbone • Emmanchement inversé • Anneaux SiC • Porte-moulinet ergonomique inséré et intégré au liège • Poignée liège avec partie carbone au pied de la canne
- Action de pointe progressive

| Référence              | m    | x | cm  | g   | x | g     |
|------------------------|------|---|-----|-----|---|-------|
| TH702ULKFSBF<br>Shaky  | 2,13 | 2 | 110 | 112 | 9 | 3-10  |
| TH702MHFSBF<br>Steady  | 2,13 | 2 | 110 | 128 | 9 | 7-28  |
| TH702HMHFSBF<br>Steady | 2,13 | 2 | 110 | 135 | 9 | 10-35 |
| TH802MHFSBF<br>Steady  | 2,44 | 2 | 125 | 151 | 9 | 10-35 |
| TH902MHFSBF<br>Steady  | 2,70 | 2 | 141 | 166 | 9 | 10-35 |

## MEGAFORCE BASS

à partir de  
56 €\*

Cette nouvelle série Megaforce Bass a été conçue pour la pêche au lancer-ramener. Développée pour traquer les carnassiers d'eau douce, notamment le black-bass au Portugal, ces cannes monobrins sont dotées d'actions fast (*rapides*) pour brider les carnassiers à la touche. Leur rapport qualité/prix est exceptionnel !

- Blank carbone haut module • Monobrin • Anneaux SiC noir tripattes • Porte-moulinet ergonomique inversé avec bague de vissage customisée carbone • Poignée mousse EVA haute densité gravée Daiwa au talon • Action de pointe rapide

**HAUT  
MODULE**
**MAGNUM  
TAPER**

| Référence    | m    | x | cm  | g   | x | g     |
|--------------|------|---|-----|-----|---|-------|
| MF6110MLFSAP | 2,08 | 1 | 208 | 100 | 7 | 5-14  |
| MF701MFSAP   | 2,13 | 1 | 213 | 118 | 7 | 5-21  |
| MF661MHFSAP  | 1,96 | 1 | 196 | 124 | 7 | 7-28  |
| MF701MHFSAP  | 2,13 | 1 | 213 | 132 | 7 | 7-28  |
| MF701HMHFSAP | 2,13 | 1 | 213 | 150 | 7 | 10-35 |

## LEGALIS

à partir de  
49 €\*

La série de cannes Legalis est conçue pour la pêche au lancer-ramener. Polyvalentes, ces cannes sont adaptées à la traque des petits carnassiers en eau douce et sont dotées d'un excellent rapport qualité-prix.

- Blank carbone • Emmanchement inversé • Anneaux monopattes SiC et anneaux de pointe empêchant le bouclage • Porte-moulinet tubulaire à vis • Poignée liège • Action de pointe douce • Accroche-ligne fixe

| Référence  | m    | x | cm  | g   | x | g    |
|------------|------|---|-----|-----|---|------|
| LEG180LBF  | 1,80 | 2 | 94  | 91  | 7 | 2-10 |
| LEG210LBF  | 2,10 | 2 | 110 | 100 | 8 | 2-8  |
| LEG180MLBF | 1,80 | 2 | 94  | 96  | 7 | 5-14 |
| LEG210MLBF | 2,10 | 2 | 110 | 104 | 8 | 5-14 |
| LEG210MBF  | 2,10 | 2 | 110 | 108 | 8 | 5-21 |

## PROCASTER A

à partir de  
42 €\*

La gamme PROCASTER A comprend un éventail de cannes adaptées aux pêches des carnassiers d'eau douce aux leurres. Les longueurs et les puissances sont variées, de 1,80 à 2,74 m et de 3-15 à 14-42 g pour couvrir les pêches lights tout comme les pêches polyvalentes du bord comme en bateau.

- Blank carbone, nappe de "Wrapping X" au talon • Emmanchement inversé • Anneaux SiC • Porte-moulinet tubulaire à bague vissante métallique ajourée rouge • Poignée EVA • Action de pointe progressive

| Référence     | m    | x | cm  | g   | x  | g     |
|---------------|------|---|-----|-----|----|-------|
| PRA602LSEAX   | 1,80 | 2 | 94  | 100 | 7  | 3-15  |
| PRA662MHFSEAX | 1,98 | 2 | 103 | 114 | 8  | 7-28  |
| PRA702MHFSEAX | 2,13 | 2 | 111 | 144 | 9  | 7-28  |
| PRA702HFSEAX  | 2,13 | 2 | 111 | 157 | 9  | 14-42 |
| PRA802MHFSEAX | 2,44 | 2 | 127 | 141 | 9  | 7-28  |
| PRA802HFSEAX  | 2,44 | 2 | 127 | 158 | 9  | 14-42 |
| PRA902HFSEAX  | 2,74 | 2 | 142 | 183 | 10 | 14-42 |

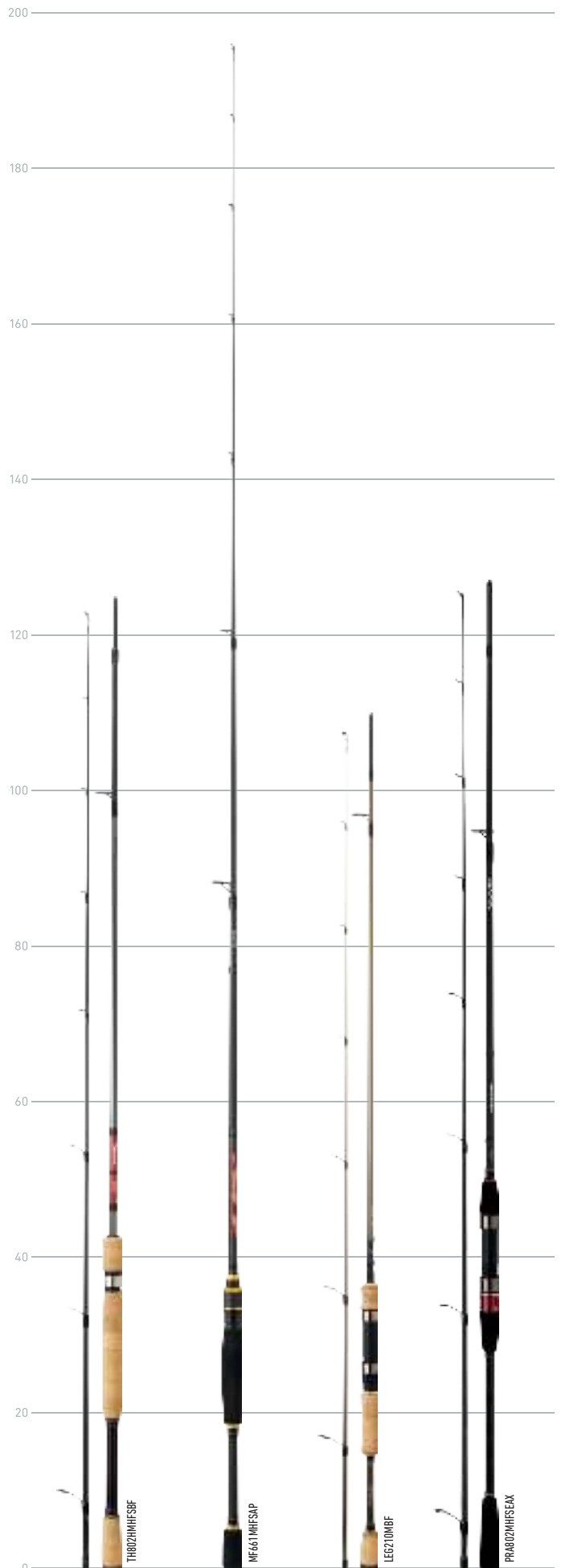

## SAMURAI

à partir de  
24 €\*  
\*

La gamme Samurai propose un éventail complet de cannes lancer couvrant les grands usages de la pêche au leurre en eau douce. Et pour preuve, les cannes couvrent des tailles de 1,20 à 3 m et des puissances de 3-15 à 60-120 g !

- Blank carbone et composite
- Emmanchement inversé
- Anneaux SiC monopattes
- Porte-moulinet tubulaire à vis
- Poignée liège
- Action de pointe progressive (Modèle L), de pointe rapide (Modèle ML) et de pointe forte (Modèle MH)
- Bague de couleur pour repère de puissance

| Référence | m    | x     | cm  | g   | x | g     |
|-----------|------|-------|-----|-----|---|-------|
| SA090LAF  | 0,90 | 1 + 1 | 67  | 65  | 4 | 3-15  |
| SA120LAF  | 1,20 | 2     | 64  | 74  | 5 | 3-15  |
| SA150LAF  | 1,50 | 2     | 77  | 85  | 5 | 3-15  |
| SA180LAF  | 1,80 | 2     | 94  | 104 | 5 | 3-15  |
| SA150MLAF | 1,50 | 2     | 77  | 85  | 5 | 5-20  |
| SA180MLAF | 1,80 | 2     | 94  | 110 | 5 | 5-20  |
| SA210MLAF | 2,10 | 2     | 95  | 118 | 6 | 5-20  |
| SA210MHAF | 2,10 | 2     | 110 | 125 | 6 | 20-50 |
| SA240MHAF | 2,40 | 2     | 126 | 212 | 6 | 20-50 |
| SA270MHAF | 2,70 | 2     | 141 | 266 | 6 | 20-50 |
| SA300MHAF | 3,00 | 2     | 154 | 312 | 6 | 20-50 |



## CROSSFIRE MINI

à partir de  
34 €\*  
\*

La série Crossfire Mini propose des "lancers" ultralégers et légers couvrant tous les types de pêches fines de la truite. Grâce à leur encombrement ultra réduit, ces cannes vous suivront partout. Elles conviennent bien à l'apprentissage de la pêche et les enfants apprécient le côté miniature de la canne qui leur semble plus accessible.

- Blank carbone
- Télescopique
- Anneaux SiC collés, 3 SiC baladeurs sur le blank
- Porte-moulinet ergonomique à bague de serrage carbone
- Poignée mousse EVA
- Action de pointe, rapide
- Petit pommeau mousse EVA haute densité au talon
- A combiner avec des moulinets de taille 1000 à 2000

| Référence | m    | x | cm | g   | x | g    |
|-----------|------|---|----|-----|---|------|
| CF09TBF   | 0,90 | 3 | 37 | 73  | 5 | 1-5  |
| CF12TBF   | 1,20 | 4 | 36 | 82  | 6 | 1-5  |
| CF15TBF   | 1,50 | 5 | 39 | 91  | 6 | 2-7  |
| CF18TBF   | 1,80 | 6 | 40 | 108 | 8 | 2-7  |
| CF21TBF   | 2,10 | 7 | 41 | 129 | 8 | 3-12 |

## NEW SWEEPFIRE MINI

à partir de  
14 €\*  
\*

Série de cannes d'initiation à toutes les pêches au lancer. La gamme Sweepfire Mini affiche un excellent rapport qualité/prix. Avec leur mini encombrement, elles sont faciles à transporter et toujours à vos côtés pour une partie de pêche improvisée.

- Blank fibre
- Télescopique
- Anneaux à bague en oxyde d'aluminium
- Porte-moulinet tubulaire à vis
- Poignée mousse
- Action de pointe, semi-progressive
- Bouchon anti-choc dévissable au talon

| Référence | m    | x | cm | g   | x | g     |
|-----------|------|---|----|-----|---|-------|
| SW18TF    | 1,80 | 5 | 50 | 95  | 4 | 5-20  |
| SW21TF    | 2,10 | 6 | 59 | 145 | 5 | 8-30  |
| SW24TF    | 2,40 | 6 | 59 | 205 | 5 | 10-40 |
| SW27TF    | 2,70 | 6 | 64 | 230 | 5 | 15-50 |
| SW30TF    | 3,00 | 6 | 75 | 275 | 5 | 20-60 |
| SW36TF    | 3,60 | 7 | 74 | 365 | 6 | 20-60 |

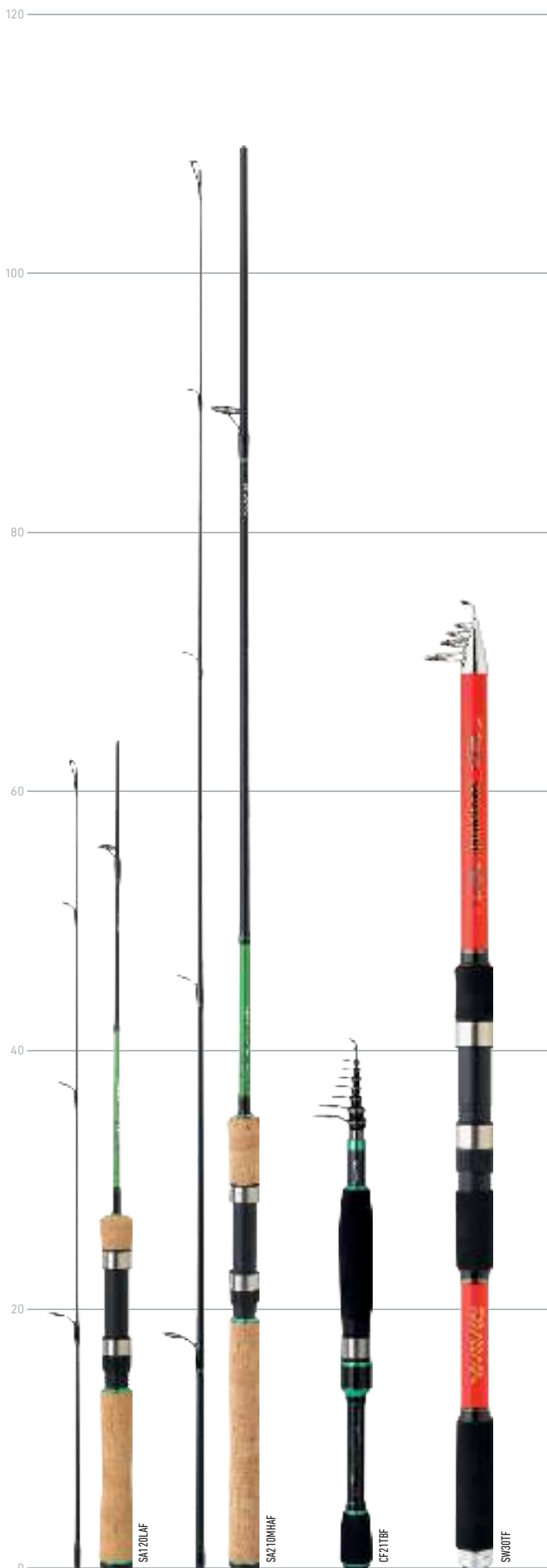

## TEAM DAIWA TRAVEL

à partir de  
219 €\*

Ce programme "voyage" est destiné aux pêches aux leurres modernes. La canne 704MHFS est parfaite pour la pêche aux poissons nageurs et aux leurres de surface (*stickbait*). La canne 704H et la 805H sont très polyvalentes, elles correspondent au même programme en autorisant des poissons nageurs plus lourds et permettent même de pêcher aux leurres souples sous le bateau en mer. Le modèle 6104XHFSOSAF permet de s'attaquer aux gros prédateurs à l'aide de leurres souples et gros poissons nageurs.

- Blank carbone HVF (*High Volume Fiber*) monté avec la technologie x45
- Emmanchement spigot V-Joint
- Anneaux Fuji Alconite monopattes K anti-emmêlements, le premier est tripatte
- Porte-moulinet FUJI VSS
- Poignée EVA de haute densité
- Action de pointe progressive
- Butt cap Daiwa au talon
- Livrée dans une housse de transport semi-rigide à la taille de chaque canne



| Référence      | m    | x | cm | g   | x | g     |
|----------------|------|---|----|-----|---|-------|
| TD704MHFSBF    | 2,13 | 4 | 58 | 172 | 8 | 7-28  |
| TD704HFSBF     | 2,13 | 4 | 58 | 179 | 8 | 14-42 |
| TD805HFSBF     | 2,44 | 5 | 54 | 202 | 9 | 14-42 |
| TD6104XHFSOSBF | 2,09 | 4 | 60 | 189 | 8 | 28-84 |



## EXCELER

à partir de  
94 €\*

Les cannes Exceler Spinning sont équipées du carbone HVF à haute concentration de fibres et de la technologie de montage x45 qui limite les torsions du blank et améliore les performances au lancer et lors du combat avec une belle prise. Cette gamme répond aux besoins des pêcheurs voyageurs avec des modèles en 3 et 4 brins à très faible encombrement qui se glissent facilement dans la valise et n'encombre pas le coffre de la voiture.

- Blank carbone HVF (*High Volume Fiber*) monté avec la technologie x45
- Emmanchement inversé
- Nouveaux anneaux Seaguide SIC à armature redesignée et renforcée, finition gunsmoke
- Porte-moulinet ergonomique exclusif Daiwa, ajouré en 2 parties à bague vissante métallique
- Poignée EVA
- Action de pointe rapide
- Accroche leurre métallique
- Butt Cap Daiwa au talon
- Housse nylon
- S'équilibre parfaitement avec des moulinets taille 2000 à 4000 selon les modèles



| Référence   | m    | x | cm | g   | x | g     |
|-------------|------|---|----|-----|---|-------|
| EX703MHFSBF | 2,13 | 3 | 75 | 144 | 8 | 7-28  |
| EX703HFSBF  | 2,13 | 3 | 75 | 144 | 8 | 14-42 |
| EX804XHFSBF | 2,43 | 4 | 66 | 160 | 9 | 14-56 |



## SHOGUN

à partir de 459 €\*

La gamme SHOGUN propose deux cannes pour la traque des poissons migrateurs au lancer. Les ingénieurs Daiwa ont développé ces cannes pour les pêcheurs de truite de mer et de grands salmonidés. Ce sont les compagnes de pêche idéales des globe-trotters. Fabriquées en Ecosse dans l'usine Daiwa.



- Blank carbone HVF (High Volume Fiber) • Emmanchement spigot V-Joint • Anneaux Fuji-K Alconite monopatte anti-emmêlement • Porte-moulinet exclusif DAIWA : Autobloquant et réglable • Poignée ergonomique liège armlock • Action de pointe • Pommeau liège • Butt cap Daiwa au talon • Accroche leurre articulé • Moulinet le mieux adapté : 3000 à 4000

| Référence | in   | x | cm  | g   | x  | g     |
|-----------|------|---|-----|-----|----|-------|
| SH33STAF  | 3,30 | 3 | 114 | 230 | 9  | 20-60 |
| SH36STAF  | 3,56 | 3 | 125 | 254 | 10 | 10-50 |

## TWILIGHT SAUMON

à partir de 109 €\*

Encouragé par le succès de la canne Twilight Saumon 330 HXH, nous étoffons la gamme en proposant des modèles couvrant l'ensemble des pêches des gros salmonidés aux leurres (cuillères et poissons nageurs) tels que les saumons et truites de mer. Les grandes longueurs sont adaptées aux fleuves à forts étiages, les modèles courts sont parfaits pour les cours d'eau encombrés.

- Blank carbone haut module • Emmanchement spigot • Anneaux Fuji oxyde d'aluminium • Porte moulinet ergonomique à vis • Poignée ergonomique liège • Action progressive puissante • Pommeau bois • Moulinet le mieux adapté : 3000 à 4000

| Référence       | in   | x | cm  | g   | x | g     |
|-----------------|------|---|-----|-----|---|-------|
| N TLS300HXHFSAF | 3,00 | 2 | 155 | 218 | 9 | 14-56 |
| TLS300HXHFSAF   | 3,30 | 2 | 173 | 272 | 9 | 14-56 |
| N TLS333HXHFSAF | 3,30 | 3 | 117 | 250 | 9 | 14-56 |
| N TLS363HXHFSAF | 3,60 | 3 | 127 | 297 | 9 | 14-56 |
| N TLS393HXHFSAF | 3,90 | 3 | 137 | 339 | 9 | 14-56 |



## NEW PROCASTER SEA TROUT

à partir de 64 €\*

Cette nouvelle génération de Procaster Sea trout présente des blanks plus légers augmentant notablement le confort en action de pêche. La gamme couvre la pêche aux leurres (HRS) comme la pêche aux appâts (MRS). Nous vous recommandons les modèles longs pour les fleuves normands et les modèles plus courts pour les cours d'eau du nord de la France.

- Blank carbone • Emmanchement inversé • Anneaux monopattes en oxyde d'aluminium (le premier est double patte) • Porte-moulinet tubulaire à vis • Poignée liège • Action de pointe progressive pour les 3,60 et 3,90 m et rapide pour les 3,30 et 3,60 m • Pommeau liège • Accroche ligne métallique

| Référence      | in   | x | cm  | g   | x | g     |
|----------------|------|---|-----|-----|---|-------|
| N PRST363MRSBF | 3,60 | 3 | 127 | 232 | 8 | 10-40 |
| N PRST393MRSBF | 3,90 | 3 | 137 | 252 | 8 | 10-40 |
| N PRST333HRSBF | 3,30 | 3 | 115 | 283 | 8 | 10-50 |
| N PRST363HRSBF | 3,60 | 3 | 126 | 305 | 8 | 10-50 |



## TEAM DAIWA

à partir de  
209 €\*

Les cannes TEAM DAIWA sont spécialement étudiées pour la recherche du silure. Elles sont équipées des meilleurs composants Fuji en termes de solidité et sont dotées d'un design sobre et classique. Elles permettent de pêcher au leurre (*cuiller, gros leurre souple...*), notamment le modèle TD742XXHFSAF qui offre un bras de levier plus important et plus de confort au lancer. Le modèle plus court TD66XXHFSAF permet aussi de pêcher aux appâts sous le bateau en verticale. Le cardan au talon autorise l'usage d'un baudrier.

- Blank carbone HVF (*High Volume Fiber*)
- Emmanchement offset
- Anneaux FUJI-K anti-emmêlements, Alconite et tripattes, vernis noir mat très original
- Porte-moulinet Fuji DPS 22
- Poignée mixte liège (*milieu et haut*) et EVA en bas
- Action de pointe très puissante
- Pommeau-cardan hybride Fuji GRC (*caoutchouc anti-choc avec cardan*)
- Finition sobre et soignée
- Taille idéale de moulinet : 3000 ou 4000



| Référence    | m    | x   | cm  | g   | x | g      |
|--------------|------|-----|-----|-----|---|--------|
| TD66XXHFSAF  | 1,98 | 1+1 | 145 | 290 | 7 | 50-150 |
| TD742XXHFSAF | 2,23 | 1+1 | 173 | 275 | 7 | 50-150 |

## POWERMESH CAT FISH

à partir de  
99 €\*

Les cannes Powermesh sont conçues pour traquer les gros silures. Ces nouveaux blanks puissants sont armés d'anneaux Fuji tripattes Concept O. Le cardan permet de faire face aux plus gros poissons à l'aide d'un baudrier.

- Blank carbone Haut module
- Emmanchement spigot pour le modèle 2,40 m et talon pour le modèle 2,10 m
- Anneaux tripatte Fuji Concept O
- Porte-moulinet FUJI DPS
- Poignée mousse EVA haute densité
- Action de pointe puissante
- Pommeau anti-choc cardan
- Taille idéale de moulinet : 4000 ou 5000



| Référence   | m    | x   | cm  | g   | x | g      |
|-------------|------|-----|-----|-----|---|--------|
| PMCF2100SBF | 2,10 | 1+1 | 144 | 282 | 7 | 50-100 |
| PMCF240BF   | 2,40 | 2   | 124 | 325 | 7 | 50-150 |

**Info +** Focus technique sur la POWERMESH CAT FISH

Le cardan assure une tenue parfaite de la canne pour faire face aux plus gros poissons à l'aide d'un baudrier.



## NEW MEGAFORCE BIG FISH

à partir de  
60 €\*

Les cannes Megaforce Big Fish représentent une gamme complète destinée à la traque du silure et des gros poissons exotiques. Parmi elles, le modèle 362XXXH est remarquable pour les pêches au vif du bord (*bouée*) et les petits modèles monobrins 171H et 201H sont adaptés pour les pêches verticales en bateau.

- Blank carbone renforcé de nappe 1k au talon
- Emmanchement inversé (*sauf modèle 29T télescopique*)
- Anneaux oxyde d'aluminium tripattes
- Porte-moulinet tubulaire à vis
- Poignée ergonomique pleine en shrink haute densité avec poignée de combat EVA
- Action de pointe progressive (80/180 g) à raide (250/500 g)

| Référence                             | m    | x | cm  | g   | x | g       |
|---------------------------------------|------|---|-----|-----|---|---------|
| <b>N</b> MFBF171HBF                   | 1,70 | 1 | 170 | 271 | 6 | 80-180  |
| <b>N</b> MFBF201HBF                   | 2,00 | 1 | 200 | 314 | 6 | 80-180  |
| <b>N</b> MFBF262HBF                   | 2,60 | 2 | 135 | 330 | 7 | 80-180  |
| <b>N</b> MFBF292HBF                   | 2,90 | 2 | 150 | 362 | 8 | 80-180  |
| <b>N</b> MFBF295TXHBF<br>Télescopique | 2,90 | 5 | 92  | 310 | 5 | 100-300 |
| <b>N</b> MFBF292XHBF                  | 2,90 | 2 | 150 | 363 | 8 | 100-300 |
| <b>N</b> MFBF322XHBF                  | 3,20 | 2 | 165 | 416 | 8 | 100-300 |
| <b>N</b> MFBF262XXHBF                 | 2,60 | 2 | 135 | 362 | 7 | 200-400 |
| <b>N</b> MFBF242XXXHBF                | 2,40 | 2 | 125 | 348 | 6 | 250-500 |
| <b>N</b> MFBF362XXXHBF                | 3,60 | 2 | 185 | 590 | 8 | 250-500 |

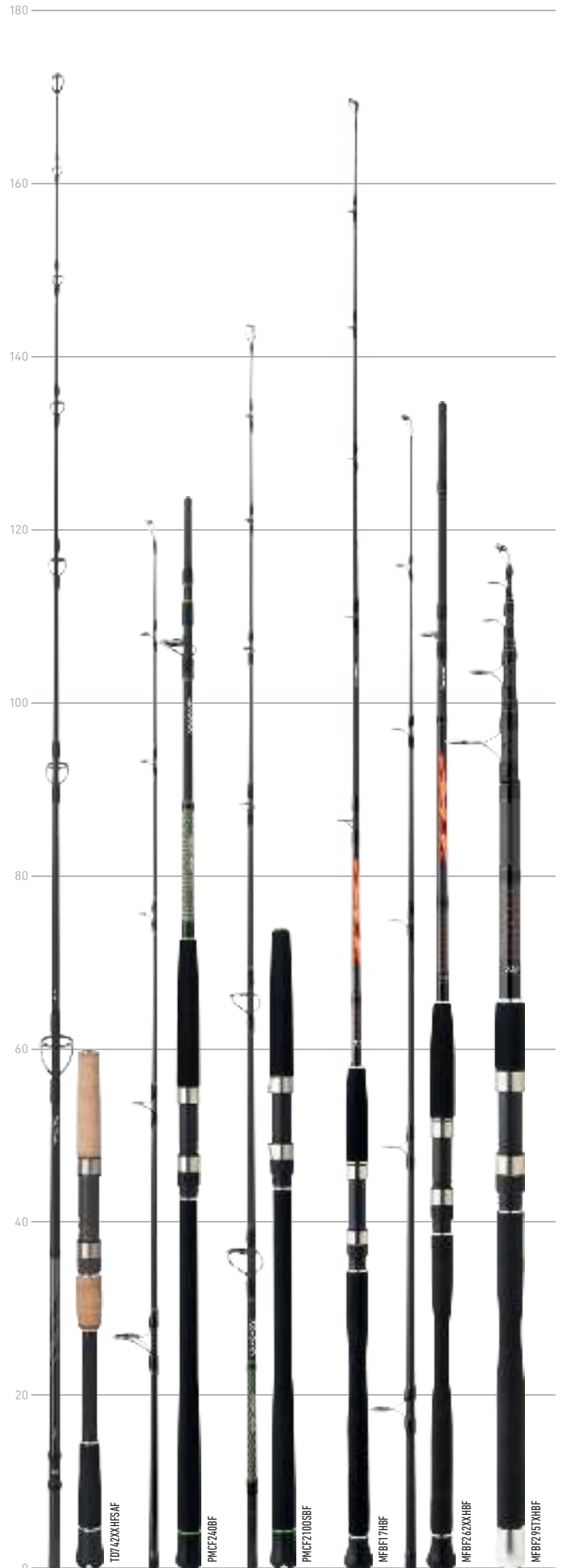

## SALTIGA LANCER

à partir de  
**419 €\***

Les cannes SALTIGA concentrent le meilleur des technologies au service des pêches exotiques. Leur carbone de haute qualité est revêtu de nappes de renfort en 3DX pour propulser à des grandes distances les gros leurres tropicaux et combattre les plus gros poissons chasseurs : thon rouge, carangue ignobilis, carangue hippos... Pour vos voyages de pêche, aucun risque, optez pour les références !

### SALTIGA BIG GAME 85

Ce blank permet de faire face aux plus gros poissons chasseurs avec des poppers et sliders de gabarits intermédiaires. L'intérêt est alors de proposer un leurre de taille moyenne lorsque les carangues et autres thonidés refusent les gros poppers, ce qui en fait une excellente canne pour le thon rouge, très réactif aux leurres de taille moyenne, "une vraie 80 lb" !

### SALTIGA GT 86

Dotée d'une finition remarquable et d'un blank nerveux, cette canne haut de gamme est conçue pour les pêches puissantes des plus gros poissons au lancer. La canne popper par excellence pour la traque des carangues. Puissance de frein recommandée de 4,5 à 8 kg (maxi 20 kg).

### SALTIGA BLUE FIN 78

Évolution de la célèbre Hiramasa 78, ce blank est un monstre de puissance d'un confort de pêche incomparable. Étudiée pour la pêche sur les chasses, cette canne permet de propulser, animer efficacement un leurre et surtout de maîtriser d'autorité un adversaire de taille. Idéale pour la pêche des poissons tropicaux au leurre de surface, elle est aussi très bien adaptée à la traque du thon en Méditerranée. Cette canne s'équilibre parfaitement avec un moulinet de taille 4500 ou 5000.

### SALTIGA TUNA 80 TN

Sur la base du blank de l'ancienne Saltiga 80 TN, voici une évolution comportant la technologie 3DX qui apporte un supplément de nervosité au talon pour les combats extrêmes. La Saltiga TUNA 80TN est une pure 50 lb mais qui peut accepter du 60 lb avec un réglage de frein précis de 5 à 8 kg. Cette canne s'accorde parfaitement avec un moulinet Daiwa de taille 4500 ou 5000.

### SALTIGA CASTING 76S

Ce blank conçu pour la pêche extrême au popper en 80 lb a été développé sur la base de la célèbre Mura Mura. La réserve de puissance de cette canne très maniable est impressionnante.

- Blank carbone 89 à 95% HVF (High Volume Fiber) monté avec la technologie x45 et renforcé de carbone 3DX
- Emmanchement V-Joint "Off Set" (Le scion s'emmanche dans le talon)
- Anneaux Fuji SiC avec triligature, anneau de tête renforcé
- Porte-moulinet Fuji tubulaire à vis à bague customisée Daiwa avec contre-écrou de blocage
- Poignée EVA très haute densité avec pommeau caoutchouc et métal au talon
- Action de pointe avec très grande réserve de puissance dans le blank
- Livré dans un fourreau tissu



| Référence               | m    | x   | cm  | g   | x | g                 |
|-------------------------|------|-----|-----|-----|---|-------------------|
| SGBG85SF<br>Big Game 85 | 2,57 | 1+1 | 188 | 480 | 7 | 50-150 g - 80 lb  |
| SGGT86AF<br>GT 86       | 2,60 | 1+1 | 189 | 424 | 7 | 100-180 g - 80 lb |
| SGBF78AF<br>Blue Fin 78 | 2,34 | 1+1 | 169 | 391 | 6 | 30-100 g - 60 lb  |
| SG80TNAF<br>Tuna 80 TN  | 2,44 | 1+1 | 180 | 369 | 7 | 30-100 g - 60 lb  |
| SGDF76SAF<br>Casting 76 | 2,29 | 1+1 | 167 | 475 | 7 | 100-300 g - 80 lb |

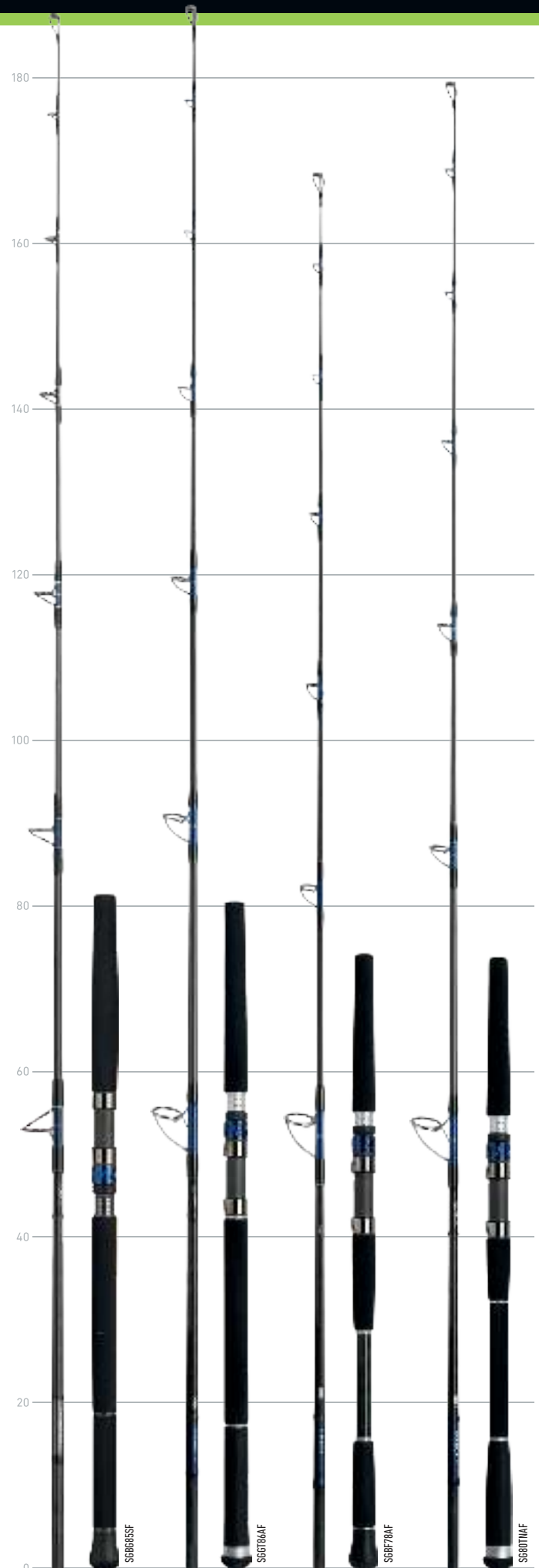

# SALTIST

à partir de  
219 €\*

Les Saltist sont des cannes conçues pour le lancer-ramener de poissons nageurs et casting jigs de 15 à 150 g selon la canne choisie. Cette gamme complète bénéficie de blanks en carbone HVF monté en X45 et renforcé sur les 2/3, offrant un talon paré à toute épreuve. Elle bénéficie des anneaux Fuji "K" avec un Fuji "MN" au départ et d'un pommeau de combat Fuji plus confortable et moins lourd. Quant à la pointe, elle est sensible et confortable pour lancer-ramener des leurres de gabarits moyens à gros. La "Palamita star" permet de traquer les pélamides (*bonites à dos rayé*) et sa petite taille la rend polyvalente pour pêcher en bateau comme en kayak. La "Cosmic dancer" dispose d'un bras de levier supérieur pour viser des chasses plus éloignées avec des plus gros leurres. Le modèle "Epic stick" reste l'héritier de la célèbre canne Catalina Coral Stick, parfait pour les pêches "light" exotiques ou pour la traque des thons rouges de taille modestes sur nos côtes, focalisés sur des petites proies. Enfin le modèle "Atomic blood" est un monstre de puissance avec un porte-moulinet haut pour le confort du lancer et une mousse EVA bien haute pour assurer les combats bras tendus et pour une bonne prise en main lors des manèges en popping.

- Blank carbone HVF (High Volume Fiber) monté avec la technologie x45 renforcé de carbone Braiding-X au talon
- Emmanchement "Off Set" (le scion s'emmanche dans le talon)
- Anneaux FUJI-K anti-emmêlements, tripattes Alconite sous-ligaturés, le premier étant un FUJI MN inversé
- Porte-moulinet Fuji DPS 22 avec une bague additionnelles de blocage FUJI BACKSTOP
- Poignée mousse EVA haute densité
- Action progressive, blank réactif au lancer, réserve de puissance dans le talon
- Pommeau-cardan Fuji GRC
- Taille idéale de moulinet : 4500 ou 5000

| Référence                   | m    | x   | cm  | g   | x | g                             |
|-----------------------------|------|-----|-----|-----|---|-------------------------------|
| SLT672MHBF<br>Palamita star | 2,01 | 1+1 | 149 | 192 | 8 | 15-40                         |
| SLT742HBF<br>Cosmic dancer  | 2,24 | 1+1 | 162 | 335 | 7 | 30-70                         |
| SLT762XHBF<br>Epic stick    | 2,29 | 1+1 | 173 | 318 | 7 | 70-150 g -<br>max PE#5 /50 lb |
| SLT802HBF<br>Atomic blood   | 2,44 | 1+1 | 182 | 377 | 7 | 40-100                        |

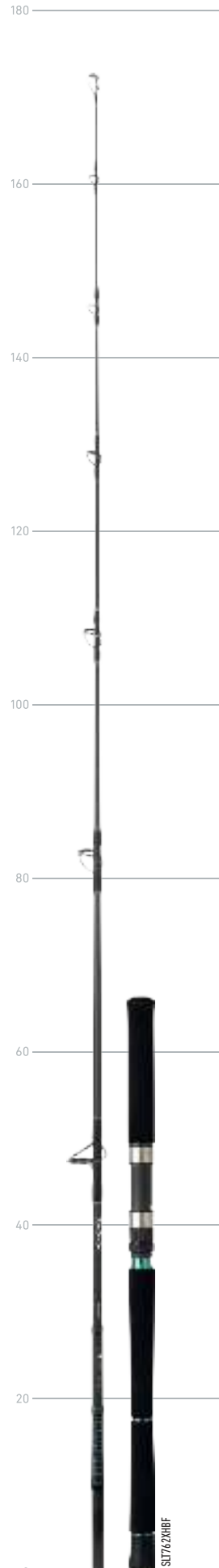

### Technologie x45

Structure du carbone x45: fibres spirales (90°), linéaires (0°) et hélicoïdales croisées (45°). La réserve de puissance et l'action ont une durée de vie unique.



### Carbone HVF

Réduction de la résine et degré d'adhésion des fibres de carbone retravaillé lors de la polymérisation à chaud. Le blank devient plus léger, sensible et d'action plus rapide.



### Micro Pitch

Lors de l'enroulement des nappes de carbone, une finition à base de micropigments est pulvérisée à chaud. L'absence de vernis apporte légèreté et sensibilité.



### Technologie V-Joint

Emmanchement en carbone tressé à 45° développé par Daiwa, le BIAS, qui s'avère plus résistant et dont la courbure ne présente aucune rupture, ce qui préserve la qualité de l'action.



### Anneaux Fuji-K

Les petits anneaux Fuji-K à bague Alconite et à armature inox sont très légers. Ils optimisent l'action de la canne et limitent le foisonnement au lancer.

## SALTIGA JIGGING

à partir de  
369 €\*

La gamme SALTIGA JIGGING voyage et traverse le temps sans perdre une ride. Elle bénéficie d'une renommée internationale et a permis la capture de nombreux gros poissons tropicaux aux quatre coins du globe. Le must des cannes jigging pour les gros poissons méditerranéens et pour les espèces exotiques !

### SALTIGA DEEP EXPEDITION 56 et 59S



Ces deux Saltiga sont conçues pour le jigging extrême avec des lignes de 120 lb tout en gardant une certaine douceur en pointe pour faciliter l'animation et encaisser le premier rush. Ces cannes sont les armes absolues pour les pêches extrêmes dans l'Océan Indien et le Pacifique. Puissantes, elles permettent aussi de pêcher le thon rouge au "broumé" pour les amateurs de sensations fortes sur nos côtes méditerranéennes ou Atlantique. Action ultra-puissante. Puissance de frein recommandé de 5 à 9 kg. Moulinet adapté : taille 6000 à 8000.

### SALTIGA HIRAMASA 58 HS



Cette canne jigging polyvalente de 90-210 g couvre la grande majorité des situations. Son blank carbone 95 % renforcé de 3DX et la douceur de son action en pointe offrent du répondant et assurent des animations efficaces et non fatigantes et des combats maîtrisés. Elle est parfaite pour la traque des sérioles méditerranéennes, les lichés ou encore les carangues en chasse sous le bateau. Frein recommandé : 4 à 6 kg (maxi 14 kg). Moulinet adapté : taille 3500 à 4500.

### SALTIGA DEEP 55



Avec sa puissance de 60 lb et sa plage de grammages de 100/300 g, cette canne couvre la grande majorité des pêches aux jigs partout dans le monde. Son carbone 77% est renforcé de tissus 3DX et assure un confort remarquable en jigging. Sa réserve de puissance permet d'affronter de gros poissons. Puissance de frein recommandé 5 à 9 kg (maxi 20 kg). Moulinet adapté taille 4500 à 8000.

### SALTIGA BAY JIGGING



Voici l'arme absolue pour manier les Madai et Inchiku ! Son action douce progressive la destine aux animations lentes sur le fond. Elle convient aux autres pêches de fond accompagnées de mouvements minimalistes : morues aux gros leurres souples et bars aux vifs (lançons). Son blank carbone 84 % renforcé de carbone 3DX offre un dosage exceptionnel entre la finesse du blank (10 mm au talon) et la résistance à la compression ! Action parabolique progressive. Frein idéal : 2 kg, frein maxi : 8 kg. Moulinets adaptés : gamme baitcasting mer.

### SALTIGA SLOW JIGGING (64B4 et 68B6)



Deux modèles composent l'offre Slow Jigging Saltiga. Cette nouvelle approche du jigging en eau profonde est basée sur un travail plus planant du leurre. L'équilibrage des slow-jigs leurs permet de descendre rapidement vers le fond mais de papillonner à la redescente. Les différentes animations se font à l'aide des mouvements de la canne mais également lors de la récupération au moulinet en alternant récupérations saccadées ou longues tirées verticales. La SGBJ64B4 est parfaite pour la traque du lieu en Atlantique ou la pêche dans les zones de moins de 60 m de fond en Méditerranée et la SGBJ68B6AF pour la pêche profonde au-delà de 80 m. Action progressive puissante. Frein max 9 kg. Moulinets baitcasting adaptés : Saltiga 10 et 15, Ryoga, Catalina et Lexa 300.

- Blank carbone HVF (High Volume Fiber) • Monobrin sauf l'Hiramasa dotée d'un emmanchement talon • Anneaux Fuji SiC, type K avec triligature sur les modèles spinning, Low Rider Titanium sur le modèle baitcasting • Porte-moulinet exclusif, Fuji tubulaire à vis avec contre écrou de blocage sur les modèles spinning • Poignée en EVA de très haute densité • Livrées dans un fourreau tissu



| Référence                               | mm   | x   | cm  | g   | x  | g                     |
|---|------|-----|-----|-----|----|-----------------------|
| SGDEEPEX56S<br>Deep Expedition          | 1,68 | 1   | 168 | 470 | 5  | 210-600 g - 80-130 lb |
| SGDF59SAF                               | 1,75 | 1   | 175 | 505 | 6  | 200-500 g - 80-130 lb |
| SG58HSAF<br>58HS                        | 1,73 | 1+1 | 121 | 229 | 7  | 90-210 g - 40 lb      |
| SGD55AF<br>Deep 55                      | 1,65 | 1   | 165 | 428 | 6  | 100-300 g - 60 lb     |
| SGBJ64XXHBAF<br>Bay Jigging Baitcasting | 1,93 | 1   | 193 | 173 | 13 | 180 g - 20 lb         |
| SGBJ64B4<br>Slow Jigging Baitcasting    | 1,93 | 1   | 193 | 155 | 13 | 70-150 g - 20 lb      |
| SGBJ68B6AF<br>Slow Jigging Baitcasting  | 2,03 | 1   | 203 | 169 | 14 | 220 g - 30 lb         |

